



Türenprogramm 2021 – 2022

CPL Türen | Postforming – Kollektion Ambiente & Style 7.0

smart2kante Stumpf Nullfuge

TWG | Türen

TWG
traumhafte
Wohnungen
gestalten

TWG CPL Oberflächen

TWG CPL

1 Dekorfilm

2 70g Pergament

Stärke 0,2 mm

TWG CPL eignet sich als Oberfläche für den Wohnbereich und ist ebenso für die Renovierung in Mietwohnungen geeignet.

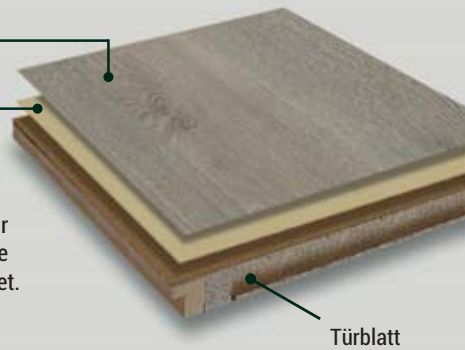

Türblatt

TWG CPL

Die CPL Oberflächen sind mehrschichtig aufgebaut und bestehen aus mit härtbaren Harzen imprägnierten Papierbahnen. Mehrere Schichten aus Dekorpapier und Kraftpapier werden dazu unter hohem Druck und Wärme miteinander verpresst. Dadurch weist die Oberfläche eine hohe Abriebfestigkeit auf und hält einer hohen Stoßbeanspruchung stand. Moderne Drucktechnik für naturnahe Nachbildungen im Dekor und die hohe Qualität der eingesetzten Materialien sind überzeugende Argumente für ihren Einsatz.



LICHTECHT

TWG Oberflächen verändern im Vergleich zum Echtholz ihr Erscheinungsbild nur in sehr geringem Maß.



LEICHTES REINIGEN

TWG Oberflächen sind leicht zu reinigen. Mit einem herkömmlichen Reinigungsmittel lassen sich Verschmutzungen schnell und einfach beseitigen.



WASSERFEST

TWG Oberflächen werden weder von kochendem noch von kaltem Wasser angegriffen.



HITZEFEST

TWG Oberflächen sind kurzfristig unempfindlich beim Kontakt mit heißen Gegenständen bis zu 120°C.



KRAZTFEST

TWG Oberflächen sind durch den mehrschichtigen Aufbau bei normalem Gebrauch kratzfest.



UNEMPFINDLICH

TWG Oberflächen sind unempfindlich gegenüber Flecken aller Art wie z. B. Kaffee, Rotwein, Senf, Butter, Öl, Kugelschreiber, Essigsäure.



Kantenoptionen

Kantenausführungen GEFÄLZT

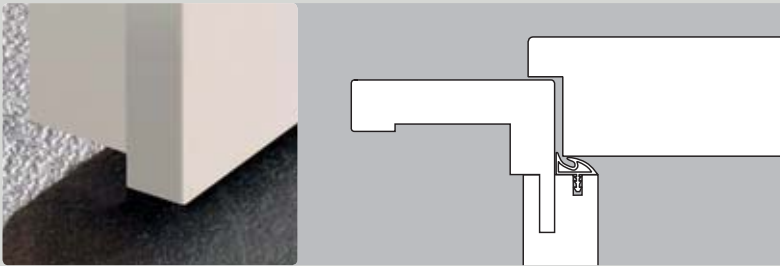

smart²kante

Kante mit ca. 2 mm Radius, für alle CPL Oberflächen lieferbar.

TWG-CPL-Türen- und Zargen erhalten Sie in allen Oberflächen mit der innovativen **smart²kante** mit ca. 2-mm-Radius. Schichtstoff-Oberflächen sind mit gerader Kante lieferbar. TWG CPL-Weißlack und TWG-Cell Oberflächen sind auch als Rundkante mit ca. 6-mm-Radius erhältlich.

Kantenausführungen STUMPF

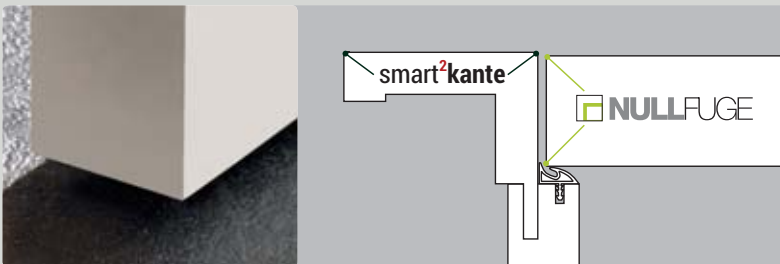

NULLFUGE

Stumpfe, eckige Kante beim Türblatt. Bei weißen Türblättern mit Nullfugen-Technologie. Stumpfe Zargen mit **smart²kante**.

Bei stumpfen TWG-Türen mit CPL Weißlack-Oberflächen wird eine innovative Kantentechnologie eingesetzt. Dadurch wird eine praktisch unsichtbare Verbindung des Oberflächenmaterials im aufeinanderstoßenden Kantenbereich erzielt. Bei herkömmlicher Fertigung bleiben diese Stoßkanten besonders bei weißen Türen sichtbar. Durch die TWG **NULLFUGE** wirkt das stumpfe Türblatt wie aus einem Stück. Als passende Zarge für stumpfe Türen hat sich die Zarge mit der **smart²kante** bewährt.

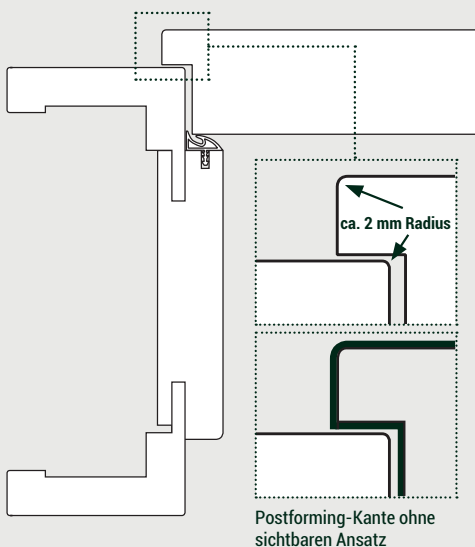

Besondere Eigenschaften:

- /// Spezielles Kantenverfahren für durchgehende Optik
- /// Alle Oberflächen der TWG CPL Kollektion sind mit **smart²kante** lieferbar
- /// Perfekte haptische Eigenschaften
- /// Besonders elegante Optik
- /// Bewährte und ausgereifte TWG Qualität

i Die **smart²kante** ist ein innovatives Lizenzprodukt

Die Türblatt- und Zargenkante stellt eine besondere Herausforderung bei der Verarbeitung von CPL-Oberflächen dar. TWG hat sich dieser Problematik angenommen und sie dank hochmoderner Kantenbearbeitungen gelöst. Gerade bei der Fertigung von Türblättern mit geraden Kanten oder Zargen mit eckigen Bekleidungen bleibt eine Fuge sichtbar, die besonders bei hellen Oberflächen auffällt. Für gefälzte Türen eignet sich optimal die **smart²kante**, denn dank des minimalen Radius von ca. 2 mm kann das Material um die Kanten herum gezogen werden – ohne jeglichen Ansatz.



Unsere Klassiker – CPL Weißlack Türen

Der Vergleich zeigt, weiß ist nicht gleich weiß. Der Weißton RAL 9016 wirkt zum Standard-Weißton RAL 9010 etwas kühler und damit puristischer und moderner. Der Trend hat sich bei Möbel- und Küchenfronten bereits durchgesetzt. Dazu passend finden Sie exklusiv Innentüren im Farbton RAL 9016. Damit lassen sich die Türen perfekt auf Ihre Inneneinrichtung abstimmen.



Ausführung | Gefälzt



Bei der gefälzten Ausführung liegt das Türblatt auf der Bekleidung auf.



Modell Glatt | stumpf mit **NULLFUGE** | Weißlack ähnl. 9010 CPL | Zarge smart²kante 60 mm

Kantentechnik

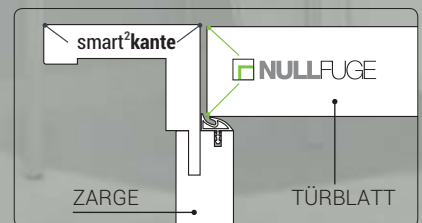

Die innovative TWG-Kantentechnologie auf einem Blick. Sie garantiert perfekte Optik und langanhaltende Qualität.



Ausführung | Stumpf



Bei der stumpfen Ausführung bildet das Türblatt eine annähernd bündige Ebene mit der Bekleidung.



Lichtausschnitte In vielen Varianten und Verglasungen.

Lichtausschnitte gibt es in vielen Varianten mit unterschiedlichen Verglasungen. Eine neue Variante – mit minimalen Friesbreiten und dadurch maximaler Glasgröße – ist eine elegante und moderne Alternative zu herkömmlichen Lichtausschnitten und Ganzglastüren.



Modell Glatt | stumpf mit **NULLFUGE** | Weißlack ähnl. 9010 CPL
Lichtausschnitt LA 110 | Verglasung „Satinato“ | Zarge smart²kante 60 mm



Modell Glatt | gefälzt mit smart²kante | Verkehrsweiß ähnl. 9016 CPL
Lichtausschnitt LA 110 | Verglasung „Lista Due“ | Zarge smart²kante 60 mm

Türen mit Glas | im Vergleich



Lichtausschnitt LA 3 | Standard-LA



Ganzglastür

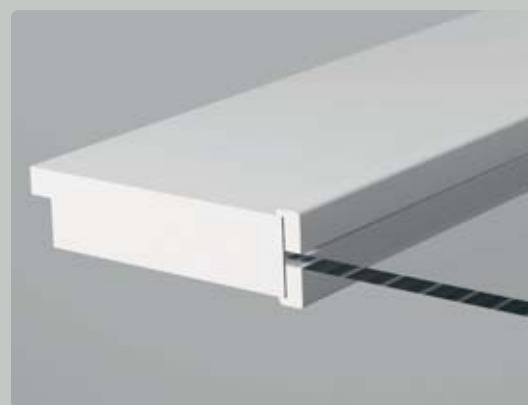

Türblatt mit Lichtausschnitt, Glasleiste Typ L



Modell Glatt | stumpf mit **NULLFUGE** | Weißlack ähnl. 9010 CPL Lichtausschnitt LA 114 | Verglasung „Float hell“ | Zarge smart²kante 60 mm

Lichtausschnitte | Typen



LA 1



LA 3



LA 3



LA 4



LA 4b



LA 5



LA 6



LA 8



LA 10



LA 11



LA 110



LA 114



LA 115



Sonder-LA



EFFEKTWELT

Die Oberflächen mit dem „wow“ Effekt.

Mit ihrer außergewöhnlichen und dezenten Holzstruktur strahlen die Effektwelt-Oberflächen eine angenehme Atmosphäre mit besonderem Designanspruch aus. Die unverwechselbare Schönheit offenbart sich oft erst auf den zweiten Blick, denn je nach Lichteinfall erleben Sie den Effekt mal stärker und mal weniger stark. Dabei besitzen die Effektwelt-Türen alle positiven Eigenschaften moderner CPL Oberflächen.

ähnl.
RAL 9016



Effekt Weiß CPL

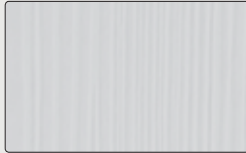

Effekt Grau CPL



Effekt Onyx CPL



Effekt Eiche Stone CPL



Effekt Eiche Nero CPL

ähnl.
RAL 9016



Effekt Weiß quer CPL

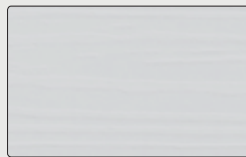

Effekt Grau quer CPL



Effekt Onyx quer CPL



Effekt Eiche Stone quer CPL



Effekt Eiche Nero quer CPL



Eleganter Übergang

Durch den Einsatz der **smart²kante** entsteht bei gefälzten Türelementen ein perfekter Übergang vom Türblatt zur Zarge. Die Oberfläche wird jeweils mit einem minimalen Radius von ca. 2 mm um die Kante herumgezogen – dadurch ist die Kante besonders elegant und hochwertig. Ein Detail, das besonders bei den strukturierten EFFEKTWELT-Oberflächen, einen perfekten Eindruck macht.



Modell Glatt | gefälzt | Effekt Weiß CPL | Zarge Effekt Weiß CPL mit smart²kante 60 mm

Oberfläche glatt oder mit Struktur?



Verkehrsweiß ähnl. RAL 9016 CPL



Effekt Weiß CPL (ähnl. RAL 9016)

Im direkten Vergleich ist die Besonderheit der Effekt-Oberflächen gut zu sehen. Die feinen Strukturen geben der Effekt-Tür ihre unvergleichliche Wirkung ohne dabei aufdringlich zu sein. So geht modernes Türendesign – zurückhaltend aber mit „Effekt“!

Effekt Grau

Keine graue Maus.

Viele Variationsmöglichkeiten stehen zur Verfügung und passen sich optimal den Gegebenheiten an. Klassische Lichtausschnitte ermöglichen eine transparente Raumgestaltung. Unsere verschiedenen Verglasungen, Seitenteile oder Oberlichter, lassen keine Gestaltungswünsche offen.



Detail Glatt | Effekt Grau quer CPL | Drücker Quadro ·Plug In< | Edelstahl Optik | Inlay Effekt Grau quer CPL



Modell Glatt | stumpf | Effekt Grau quer CPL



Modell Glatt | stumpf | Effekt Grau CPL | LA 115 | Verglasung „Float hell“

Alle glatten Türen sind natürlich auch mit einem Lichtausschnitt lieferbar. Hierfür stehen eine Vielzahl an Lichtausschnitt-Varianten und Glasarten zur Auswahl.



Typen und Verglasungen siehe Seite 31



Modell Glatt | gefälzt mit smart²kante | Effekt Onyx quer CPL | Zarge Effekt Onyx CPL mit smart²kante 60 mm



Modell Glatt | stumpf | Effekt Onyx CPL



Modell Glatt | stumpf | Effekt Onyx CPL
LA 110 | Verglasung „Float hell“

Effekt Onyx Elegant und edel



Für alle, die den Kontrast lieben. Auch der dunkelste Farbton aus der Effektwelt überzeugt mit der eleganten Anmutung, denn hier entwickelt die Struktur auf dem dunklen Grundton ein spannendes Farbspiel. Effekt Onyx passt harmonisch zu allen Einrichtungsstilen – von klassisch elegant bis modern-puristisch.



Detail Glatt | Effekt Eiche Stone CPL | Drücker Arondi ›Plug In‹ | Black satin

Drücker Arondi **NEU!**



Arondi ›Pure‹



Arondi ›Plug In‹ mit eingelegtem Inlay Effekt Eiche Stone CPL



Effekt Eiche Stone

Viele Details – perfekt miteinander kombiniert – ergeben ein stimmiges Gesamtbild.
Stumpf einschlagende Türen mit der Oberfläche in Queroptik und den dazu passenden Quadro ›Plug In‹ Drückern sind ein optischen Highlight in jedem Wohnambiente.



Modell Glatt | gefälzt mit smart²kante | Effekt Eiche Stone CPL
Zarge smart²kante 60 mm | Drücker ›Messina Black Satin‹



Modell Glatt | stumpf | Effekt Eiche Stone CPL | Zarge smart²kante 60 mm
Drücker ›Arondi Plug In‹



EFFEKTWELT | Oberflächen mit dem „wow“ Effekt.

Auch die **Effekt-Eiche Oberflächen** besitzen die faszinierende „Effekt“ Struktur und verleihen der Tür eine optische und haptische Finesse, wie sie nur bei TWG Effektwelt Oberflächen zu finden ist!

Q 100%

Effekt Eiche Stone CPL



Modell Glatt | stumpf | Effekt Eiche Nero quer CPL | Zarge Effekt Eiche Nero CPL mit smart²kante 60 mm

Drücker Quadro ›Plug In◁

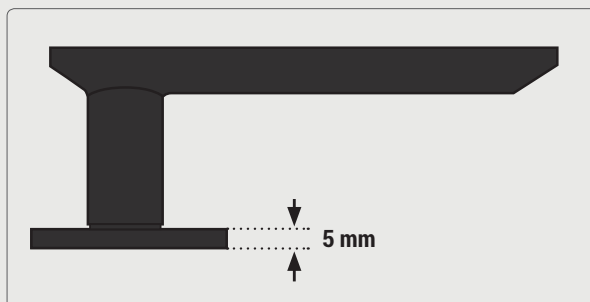

Bei den Plug In Drückern sind die Rosetten nur 5 mm dick und wirken dadurch besonders elegant.



Plug in Quadro, Black, Inlay Effekte Eiche Nero quer



Effekt Eiche Nero Charakterstark und elegant.

Der dunkle, fast schwarze Farbton mit der bekannten Eiche-Struktur, ist die moderne Interpretation eines klassischen Oberflächendesigns. Die bestechende Eleganz dieser hochaktuellen CPL-Oberfläche wird sie begeistern. Das Türblatt ist mit aufrechter oder der modernen Quer-Optik zu haben.



Modell Glatt | gefälzt mit smart²kante | Effekt Eiche Nero
Zarge smart²kante 60 mm



Modell Glatt | Effekt Eiche Nero quer | Lichtausschnitt LA 115
Verglasung „Float hell“ | Zarge smart²kante 60 mm



EFFEKTWELT | Oberflächen mit dem „wow“ Effekt.

Auch die **Effekt-Eiche Oberflächen** besitzen die faszinierende „Effekt“ Struktur und verleihen der Tür eine optische und haptische Finesse, wie sie nur bei TWG Effektwelt Oberflächen zu finden ist!



Die FACHWERK CPL Kollektion

Natürlichkeit auf höchstem Niveau

Tauchen Sie ein in die wundervolle Welt der FACHWERK Oberflächen. Mit FACHWERK Eiche CPL gelingt der Einstieg in die FACHWERK Kollektion. Im Echtholz Bereich ist diese Oberfläche bereits etabliert. Nun können Sie mit der gelungenen Holznachbildung den urwüchsigen Charme der Eiche auch in Ihr Zuhause holen – mit allen Vorteilen von TWG CPL.



Perfekte DESIGN-Abstimmung!

Diese FACHWERK CPL Oberfläche wird auch bei Möbeln und Küchen verwendet. Das ermöglicht die perfekte Kombination mit der Tür. ✓

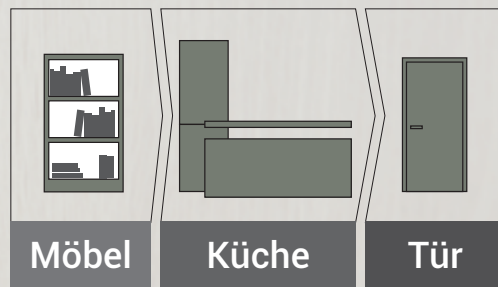

Detail: FACHWERK Eiche Honig CPL | Drücker Messina •Black Satin◁

Drücker Messina •Black Satin◁

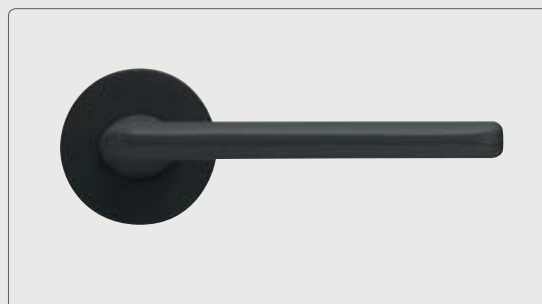
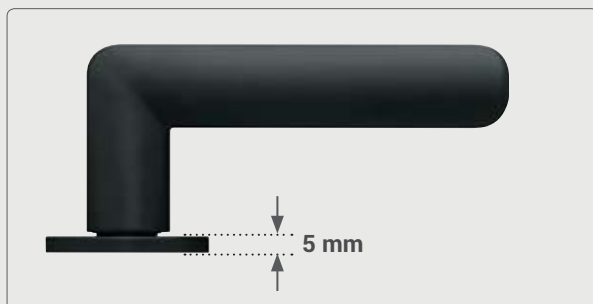

Bei den Drückern der Serie Formspiele sind die Rosetten nur 5 mm dick und wirken dadurch besonders elegant. Eine Modellübersicht finden Sie dazu auf Seite 33 im Katalog.

FACHWERK Eiche Honig

Natürlicher Charme mit Echtholzcharakter.

Die neue Oberfläche **FACHWERK Eiche Honig** ist das Ergebnis der stetigen Weiterentwicklung im Bereich FACHWERK CPL. Sie besticht durch die einzigartige Oberflächenbeschaffenheit, die sich in Struktur und dem edlen, matten Finish kaum noch vom Original unterscheidet. Dieses absolut zeitgemäße und authentische Material setzt Maßstäbe für die Zukunft.

NEU!



Modell Glatt | stumpf | FACHWERK Eiche Honig quer CPL | Zarge mit smart²kante 60 mm

100% 
FACHWERK Eiche
Honig quer CPL

TWG CPL FACHWERK Kollektion



FACHWERK Eiche
Sand CPL



FACHWERK Eiche
Sand quer CPL

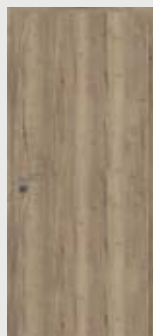

FACHWERK Eiche
Natur CPL



FACHWERK Eiche
Natur quer CPL

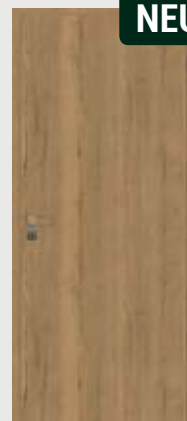

NEU!

FACHWERK Eiche
Honig CPL

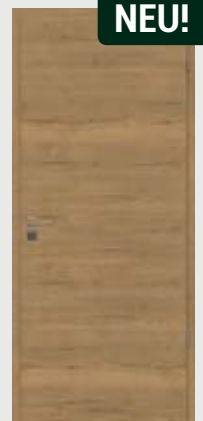

NEU!

FACHWERK Eiche
Honig quer CPL



FACHWERK Eiche Sand Zeitlos und trotzdem modern.

TWG steht für Türen mit Stil, Charme und Qualität. Und für beliebte Klassiker, die sich sehen lassen können. Mit der Oberfläche „FACHWERK Eiche Sand“ entscheiden Sie sich für eine Oberfläche, die sich durch zeitlose Schönheit auszeichnet.



100% Q
FACHWERK Eiche
Sand CPL

Modell Glatt | stumpf | FACHWERK Eiche Sand quer CPL | Zarge mit smart²kante 60 mm

Lichtausschnitte



FACHWERK Sand LA 114



FACHWERK Sand LA 110

Holzoptik beim Türblatt in aufrecht oder quer!



Holzoptik aufrecht



Holzoptik quer

FACHWERK Eiche Natur Ursprünglich und natürlich

Der Ursprung der TWG FACHWERK Kollektion und schon jetzt ein Klassiker. Die Oberfläche mit den besonderen Merkmalen der rustikalen Eiche ist bereits seit einiger Zeit bei aktuellen Wohnmöbeln zu finden. Daher ist das FACHWERK CPL Türelement die perfekte Ergänzung für den Wohnbereich.



Modell Glatt | gefälzt mit smart²kante | FACHWERK Eiche Natur CPL | Zarge mit smart²kante 60 mm

100% Q

FACHWERK Eiche
Natur CPL

TWG FACHWERK - auch als Echtholz Oberfläche möglich



FACHWERK Natur



FACHWERK
Natur quer



FACHWERK
Bronze



FACHWERK
Bronze quer



FACHWERK
Titan



FACHWERK
Titan quer



Die ›Pinea‹ Kollektion

Moderne und zeitlose Holzoptiken

Die TWG Pinea Oberflächen passen sich ganz nach Wunsch dem Ambiente an. Es muss nicht immer Weiß sein. Die Pinea Oberflächen überzeugen durch die typische, naturgetreue Holzoptik in verschiedenen Farbnuancen.



Moderne Holzoptiken – beim Türblatt in aufrecht oder quer!



Pinea Snow



Pinea Snow quer



Pinea Creme



Pinea Creme quer



Pinea Silver



Pinea Silver quer

Pinea Silver / Pinea Snow Lebendig und harmonisch

Die ausgewogenen und neutralen Farbnuancen der Pinea Kollektion überzeugen durch angenehme Harmonie. Besonders beim Türblatt in Queroptik mit der leicht geplankten Optik wird dem Anspruch zeitlosen Designs Rechnung getragen.



Modell Glatt | stumpf | Pinea Silver quer CPL | Zarge mit smart²kante 60 mm



Modell Glatt | stumpf | Pinea Snow quer CPL | Zarge mit smart²kante 60 mm

Drücker Quadro ›Plug In‹

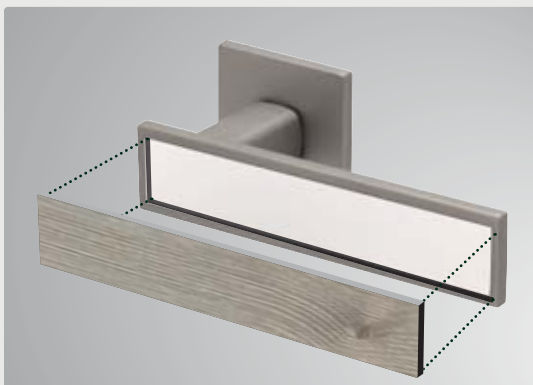

Drücker **Quadro ›Plug In‹** mit Inlay in Pinea Silver CPL

Für den Drücker **Quadro ›Plug In‹** sind alle TWG CPL-Oberflächen als passendes Inlay erhältlich. Je nach Strukturverlauf des Türblatts natürlich in aufrecht oder quer. Den Drücker gibt es in den Ausführungen „Edelstahl Optik“, „Titan“ oder „Black“.



Die Schönheit der Natur

Rustikale CPL-Oberflächen

Natürlich, langlebig und pflegeleicht sind die TWG-Türen im ansprechend rustikalen Look. Oberflächen mit den besonderen Merkmalen des Holzes treffen den Zeitgeist und vereinen erstklassige Funktion mit authentischem Aussehen – eine echte Alternative zur klassischen Eiche. Und das natürlich in der Spitzenqualität, die Sie von TWG-Türen gewohnt sind.



100% Q

Ureiche CPL

Modell Glatt | gefälzt mit smart²kante | Ureiche quer CPL | Zarge mit smart²kante 60 mm

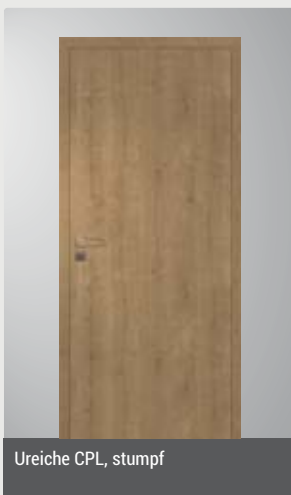

Ureiche CPL, stumpf

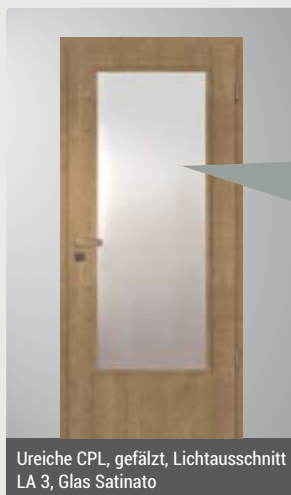

Ureiche CPL, gefälzt, Lichtausschnitt LA 3, Glas Satinato

Alle glatten Türen sind natürlich auch mit einem Lichtausschnitt lieferbar. Hierfür stehen eine Vielzahl an Lichtausschnitt-Varianten und Glasarten zur Auswahl.



Typen und Verglasungen siehe Seite 31

Akazie

Die moderne Holzoptik

Helle Holzoberflächen bringen eine freundliche Atmosphäre in jeden Wohnbereich. Die aktuelle Oberfläche Akazie trifft den Zeitgeist für modernes Einrichten. Die recht kräftige Holzoptik mit dem dezenten Farbspiel aus Beige-Tönen ist eine gelungene Komposition, die zu einer harmonischen Flächenwirkung führt.

Schiebetüren

Sie erhalten alle TWG CPL-Oberflächen auch als Schiebetüren. Dafür stehen für die Einbauvarianten „in Wand“ und „auf Wand“ verschiedene Schiebepysteme zur Verfügung.



Modell Glatt | Akazie CPL | Schiebepystem Pari 2.0 Edelstahl matt, Griffstange G 700 Edelstahl

Schiebesystem Pari 2.0 | Funktion trifft Design

Ästhetisch, puristisch, flexibel: Das bis ins kleinste Detail durchdachte Schiebepystem Pari 2.0 passt perfekt zu allen CPL-Oberflächen. Es zaubert ein Maximum an Platzfreiheit, Transparenz und Leichtigkeit in Ihr Wohnumfeld.



Die Vorteile von Pari 2.0 auf einen Blick:

- ✓ minimalistisches Design
- ✓ hochwertige Oberfläche in ähnl. Edelstahl matt
- ✓ absolute Laufruhe
- ✓ Komfort-Stopp
- ✓ Bürstendichtung
- ✓ verdeckte Technik
- ✓ erhältlich mit Griffmuschel oder verschiedenen Griffstangen
- ✓ Optional erhältlich mit automatischem Türeinzug



Eiche | Vielseitig einsetzbar

Auf die Form kommt es an

So modern können Türen in Eichendekor sein: Als leise laufende Schiebetüren zum Beispiel öffnen sie die Räume und lassen sie in einem anderen Licht erscheinen. Die hochwertige Schienenkonstruktion sichert reibungsarme und lang anhaltende Funktionalität.



Q 100%

Eiche CPL

Modell Glatt | stumpf | Eiche natur CPL | Zarge smart²kante 60 mm

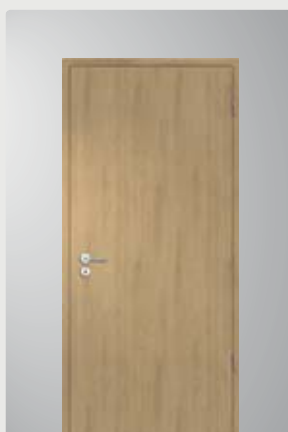

Türblatt glatt, gefälzt

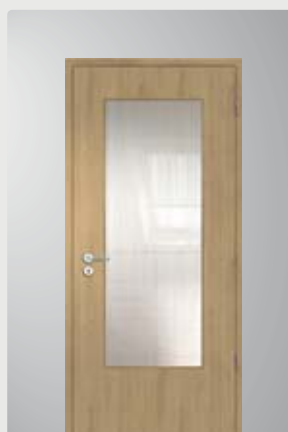

Türblatt glatt, gefälzt mit
Lichtausschnitt LA 3



Modell Glatt mit LA 3 | Schiebetür auf Wand
Eiche natur CPL

Ahorn, Buche oder Esche weiß. Unsere Klassiker mit modernen Charme

Oberflächentrends kommen und gehen – aber Gutes bleibt. So wie unsere Klassik-Kollektion, bestehend aus zeitlosen Holzoptiken, die bereits seit Jahren im Programm sind und nach wie vor gefragt sind.



Modell Glatt | gefälzt | Buche natur CPL smart²kante | Zarge smart²kante 60 mm



Modell LA4 | gefälzt | Ahorn CPL smart²kante | Zarge smart²kante 60 mm

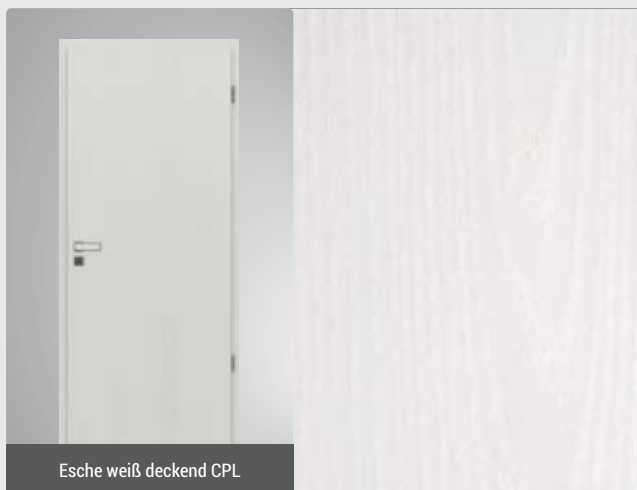

Esche weiß deckend CPL

Drücker Quadro »Plug In«

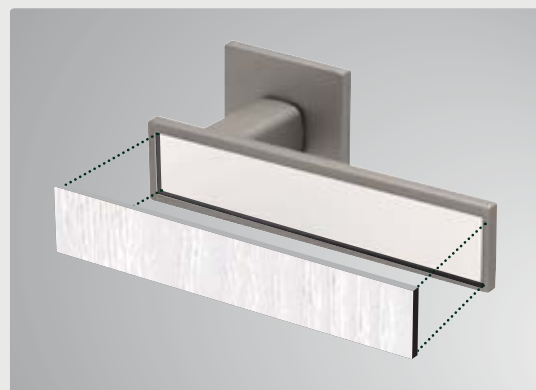

Detail: Quadro Plug in - Inlay Esche weiß deckend CPL



TWG-Uni-Oberflächen

Perfekt für den Objekt- und Wohnbereich

Ob für Hotels oder Behörden: Mit den TWG-Uni-Oberflächen können Sie im Objektbereich Akzente setzen und ein stimmiges Gesamtkonzept einfach und zuverlässig umsetzen. Natürlich sind die hochwertigen Uni-Oberflächen auch ideal für das private Wohnumfeld – insbesondere für alle, die das Puristische in den eigenen Wänden lieben.



Modell Glatt | stumpf | Arktis matt CPL | Zarge alumin impluse

Uni-Oberflächen Übersicht



Uni weiß matt CPL



Uni grau matt CPL



Arktis matt CPL



Onyx matt CPL



Anthrazit matt CPL

CPL EASYCOLOR

Streichfähige Türen und ihre Eigenschaften

- Extrem harte CPL Oberfläche
- glatte Fläche für gleichmäßigen Lackauftrag
- kein Vorschleiff notwendig
- nur zwei Arbeitsgänge nötig
- mit leicht gerundeter smart²kante möglich
- CPL Material um die Kanten herumgezogen
- Optimale Farbabstimmung bei Stahlzargen

Gemeinsam mit unserem strategischen Partner **Sikkens** sind die CPL Oberflächen eingehend geprüft und für gut befunden worden. Aus den verschiedenen Tests wurde eine Produkt- und Verarbeitungsempfehlung abgeleitet, die eine einfache und sichere Weiterverarbeitung gewährleistet.



Oberflächenaufbau



Passen Sie das Umfeld an Ihre Möbel an – **nicht umgekehrt.**

Ihr Lieblings-Sessel passt nicht ins Wohnumfeld? Kein Problem, was nicht passt wird passend gemacht. Raumgestaltung hört nicht bei der Wand oder dem Fußboden auf. Mit CPL Easycolor-Oberflächen machen Sie die Tür zum Teil Ihres Wohnstils.



Modell Linea-Art, Typ 127 | 2-flügelig | stumpf | EFFEKT Weiß CPL | Applikation Edelstahl-Look

Linea Art – Typen

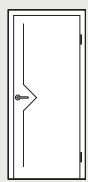

Typ 1



Typ 4

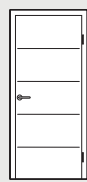

Typ 101



Typ 102

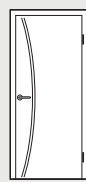

Typ 108-2

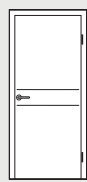

Typ 127

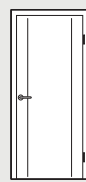

Typ 151



Typ 152

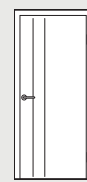

Typ 153



Typ 154

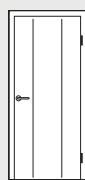

Typ 155



Typ 156

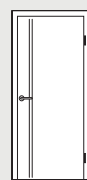

Typ 157

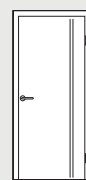

Typ 158

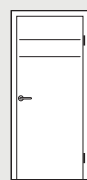

Typ 159



Typ 840

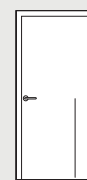

Typ 841



Typ 845



Modell Linea Art Feinste Linienführung

Extravagante Lösungen lassen sich mit dem Türenmodell Linea verwirklichen: Lineare Applikationen, z.B. in edlem Schwarz, schmücken dezent das Türblatt. Die Applikationen sind auch in Chrom-Look und Edelstahl-Look lieferbar.



Pinea Snow CPL, stumpf,
Linea Typ 156 schwarz



EFFEKT Grau quer CPL,
Linea Typ 157, Chrom Look



EFFEKT Eiche Nero CPL,
Linea Typ 101, Edelstahl-Look

Linea Art – Querschnitt

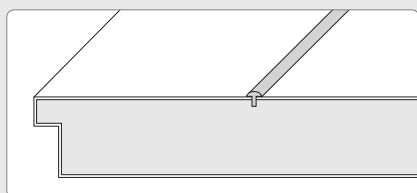

Der in verschiedenen Oberflächen erhältliche
Linea Keder wird in das Türblatt eingelegt

Linea Art – Applikationsfarben



Schwarz



Chrom-Look



Edelstahl-Look

CPL-Oberflächenkollektion 7.0 - 2021/2022

CPL Weißblack-Oberflächen

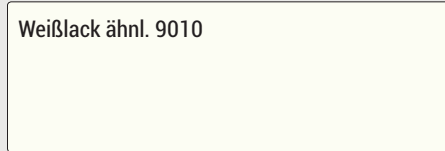
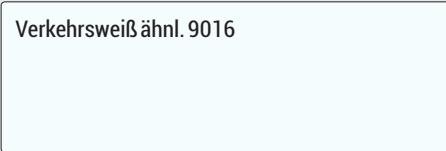

CPL EASYCOLOR

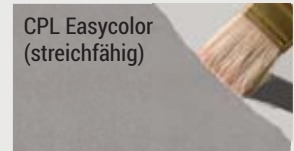

CPL Uni-Oberflächen

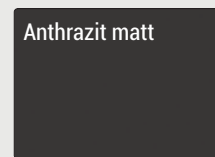
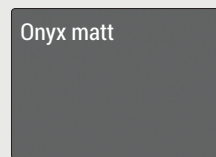
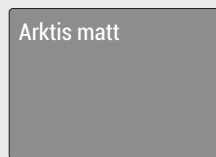
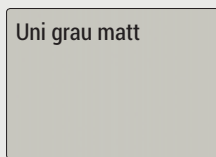

CPL EFFEKTWELT Kollektion

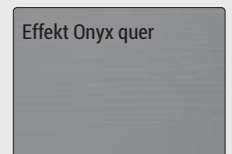
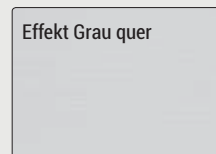
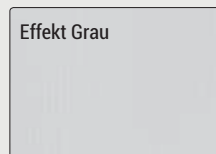
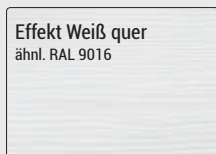

CPL PINEA Kollektion

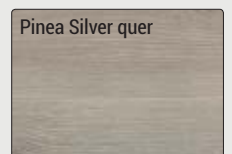
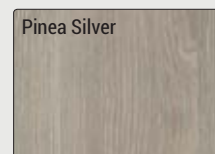
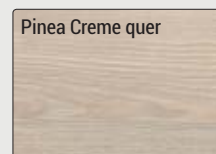
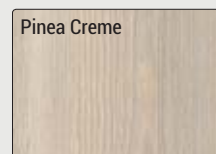
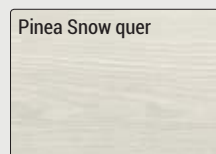
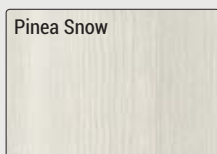

CPL FACHWERK Kollektion

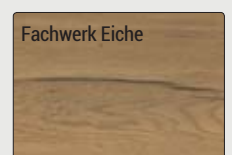
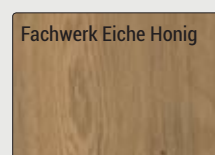
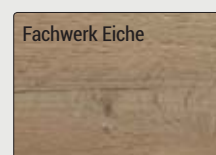
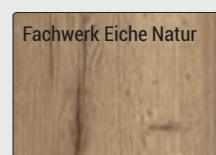
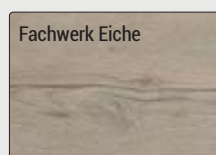

CPL EICHE Kollektion

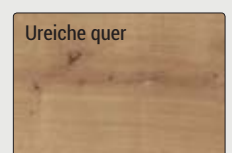
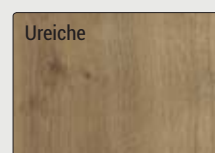
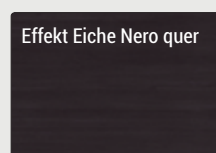
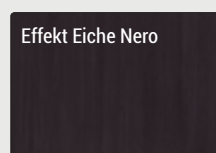
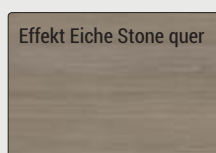
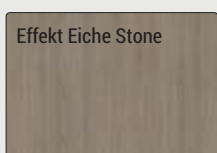

CPL KLASSIK Kollektion

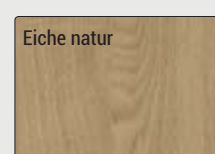
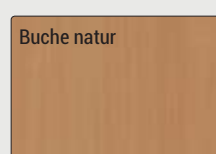
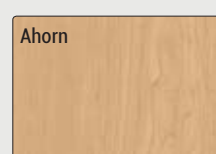
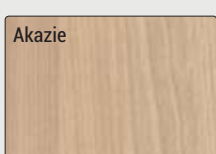
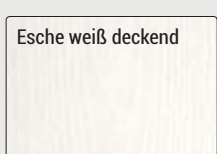

Lichtausschnitt-Typen

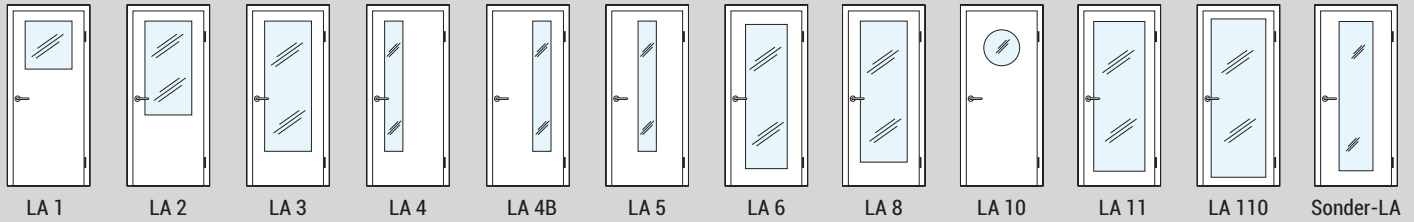

Sprossenrahmen-Typen

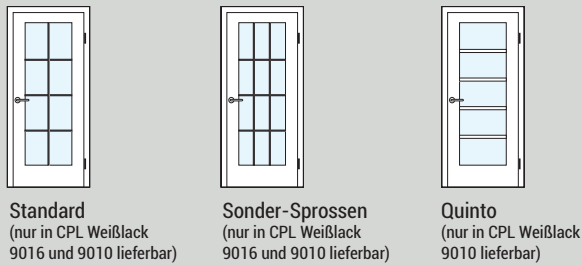

Feste Sprossen

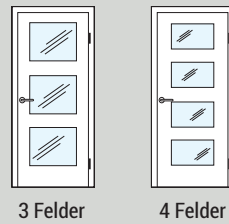

LA-Querschnitt



Türblatt mit Lichtausschnitt, Glasleiste Typ L

Lichtausschnitt-Verglasungen

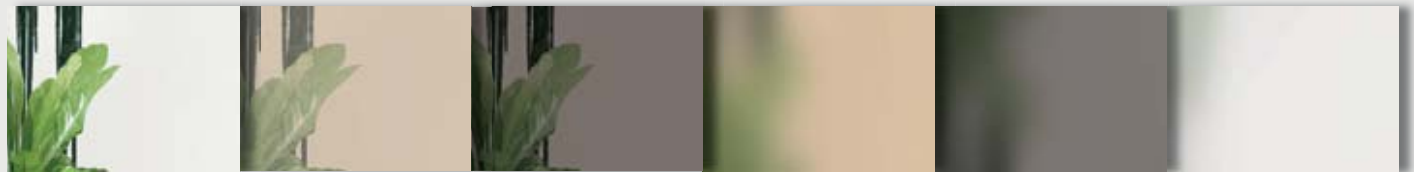

Float hell

Float bronze

Float grau

Float bronze,
einseitig satiniert

Float grau,
einseitig satiniert

Satinato weiß



Chinchilla weiß

Barock weiß

Gotik weiß

Mastercarre weiß

Milano weiß

Modena weiß

Schlüsselrosette | gefälzt oder stumpf



Standardausführung:
Türblatt mit Schlüsselrosette



Optional:
Türblatt ohne Schlüsselrosette

Magnetschloss | stumpf



Das Schließblech ist bei geschlossener Tür nicht sichtbar, da das Schloss magnetisch verriegelt wird, ohne mechanischen Kontakt zum Schließblech.



TWG Türdrücker Highlights

Übersicht der Formen in Edelstahl

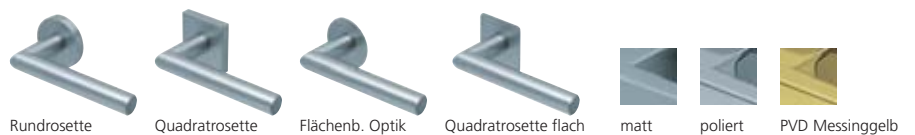

TWG Economy
Gleitlagertechnik Klasse 3



Stiftschnellverbindung
TWG Economy Gleitlagertechnik Klasse 3

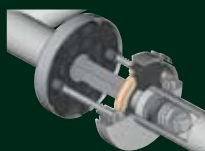

TWG Premium 3.0
Kugellagertechnik Klasse 3

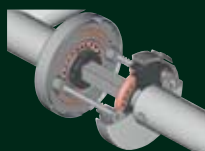

TWG Objekt Plus
Kugellagertechnik Klasse 4

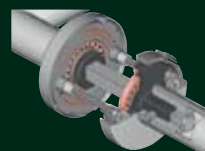

Flächenbündige Optik
unsichtbare Verbindung

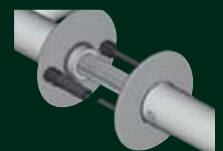

TWG Türdrücker Highlights

Übersicht der Formen formspiele®

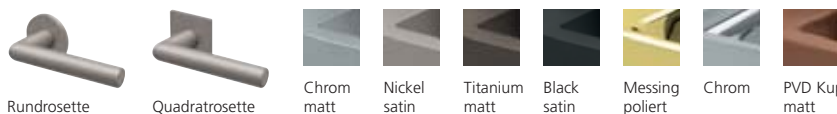

formspiele®
Messing und Zinkdruckguss

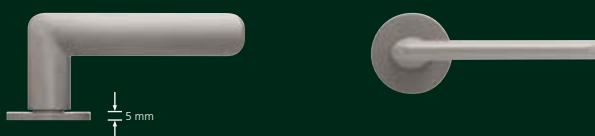

Bemusterung im Digitalen Zwilling

Wir befinden uns im Zeitalter der „digitalen Evolution“ und Thalhofer nutzt die neueste Technik in VR (Virtuell Reality) und AR (Augmented Reality), um seine Kunden in ihrem Verkaufsprozess zu unterstützen.

Bereits in der Planungsphase wird von Ihrem Bauprojekt ein ‚digitaler Zwilling‘ erzeugt. Durch den Einsatz von VR- und AR-Technologien kann der Entscheider sein Bauprojekt visualisieren und virtuell begehen.

Er hat dadurch drei wesentliche Vorteile bei seiner Investitionsentscheidung:

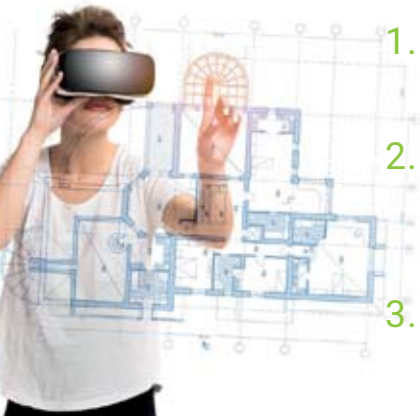

- 1. Gestaltungssicherheit:** Der Entscheider bekommt bereits in der Planungsphase ein Raumgefühl und kann Planungsfehler erkennen.
- 2. Interieur:** Der Entscheider kann vor Baubeginn die Bemusterung für seine Innenraumgestaltung und den Innenausbau zusammenstellen und bekommt damit einen optischen Gesamteindruck zu seinen Gestaltungswünschen.
- 3. Budgetsicherheit:** Der Entscheider kann vor Baubeginn sein Budget mit den Kosten seiner Wünsche zur Innenraumgestaltung und dem Ausbau gegenprüfen und erstellt somit schon in der Planungsphase einen Überblick über den Budgetbedarf.

Unser Konzept bringt dem Bauherrn höchstmögliche Sicherheit im Rahmen seiner Investitionsentscheidungen und unseren Partnern eine herausragende Beratungs- und Betreuungskompetenz. Damit kann er sich auch zukünftig – als der richtige Partner – bei weiteren Bauherren positionieren.

Erzeugung des digitalen Zwillings

- 1.** Ihre hausinternen 3D-Planungsprogramme können genutzt, über eine definierte Schnittstelle mit unserem Programm visualisiert und im digitalen Zwilling begehbar gemacht werden.
- 2.** Ihre vorhandenen 2D- und 3D-Planungen werden durch unsere qualifizierten Fachplaner aufbereitet.
- 3.** Bei Bestandsgebäuden unterstützt Sie eine digitale 3-dimensionale Neuvermessung Ihrer Räumlichkeiten zur schnellen Digitalisierung Ihres Bauvorhabens. Nutzen Sie unseren 3D-Aufmaßservice oder mieten Sie unser Equipment und vermessen Sie selbstständig.
- 4.** Wohnraumkonzepte von Einzelräumen können durch direkte Integration von nahezu allen gängigen CAD-Programmen, sowie Küchen- und Möbelplanungsprogrammen schnell realisiert werden.



Erleben Sie ‚Ihr Planungszentrum‘ und profitieren Sie von den **Vorteilen**

Nutzen Sie „Dein Planungszentrum“ als eigenes Ausstellungshaus – ausgestattet mit der modernsten Bemusterungstechnik in VR, AR und einer großen Auswahl an realen und digitalen Mustern. Machen Sie es zu Ihrem Planungszentrum durch das White Label Konzept mit Ihrem Firmenlogo, Ihren eigenen Referenzen und eigener Firmenpräsentation.



Nutzen Sie den digitalen Zwilling in allen gängigen Bauprojekten:

- | Neubau
- | Altbausanierung
- | Renovierung von Bestandsgebäuden und Räumen
- | Bemusterung von Einzelräumen

