



Türenprogramm 2021 – 2022

Echtlack Professional | Echtholz

TWG | Türen

TWG
traumhafte
Wohnungen
gestalten

Gleiche Echtlack-Oberfläche an Türblatt, Zarge und Kante



Klingt zwar selbstverständlich, ist es aber nicht.

Aus Kosten- und Fertigungsgründen werden bei den meisten Türenherstellern unterschiedliche Oberflächenmaterialien für die Türblattkante und die Zarge eingesetzt. Das hat durchaus sichtbare Farbabweichungen zur Folge. Um diesen unerwünschten Effekt zu vermeiden, besitzen TWG-Echtlack Türen und Zargen jeweils die exakt gleiche Echtlack-Oberfläche mit der gleichen Nasslackierung. Das ist ein klares Zeichen für kompromisslose Qualität die Sie sehen und spüren werden.

Die Abbildungen unten verdeutlichen die unterschiedliche Farbveränderung bei konventioneller Verarbeitung im Gegensatz zum TWG Echtlack.

LACK PROFESSIONAL



Neu

nach mehreren Jahren

Konventionelle Verarbeitung



Neu

nach mehreren Jahren

ECHTLACK-Aufbau für Qualität ohne Kompromisse

Jede unserer lackierten Türen wird in sechs Ebenen lackiert, die jeweils getrocknet und gehärtet werden. Unsere perfekte Lackier-Technologie garantiert eine perfekte, ringfeste Echtlack-Oberfläche. Diese besondere Lackqualität kennzeichnen wir daher immer mit dem Etikett „Echtlack by TWG“

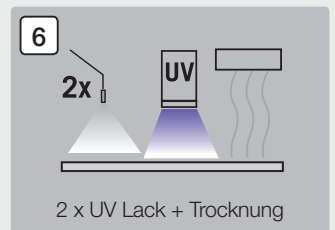
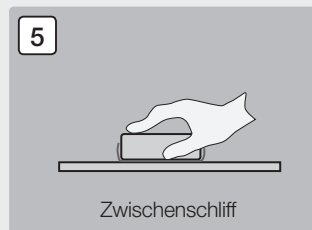
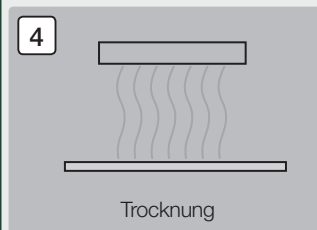
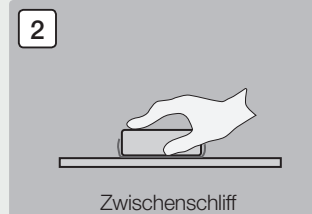
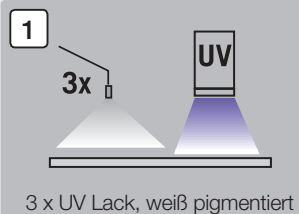

TWG ECHTLACK mit moderner Smartkante



Kanten-Varianten | Gefälzt

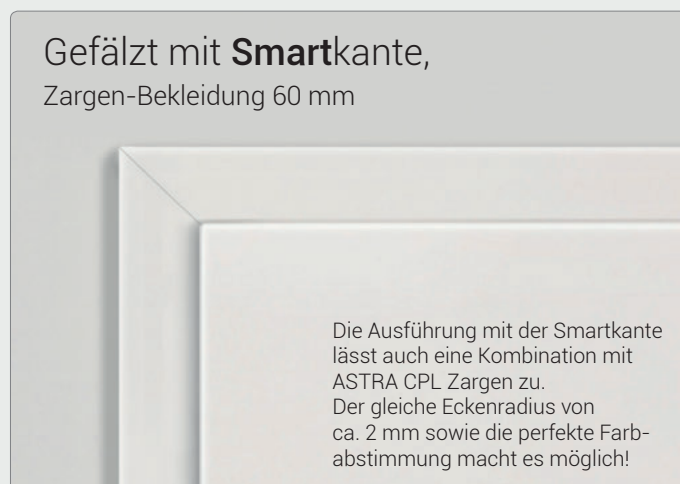
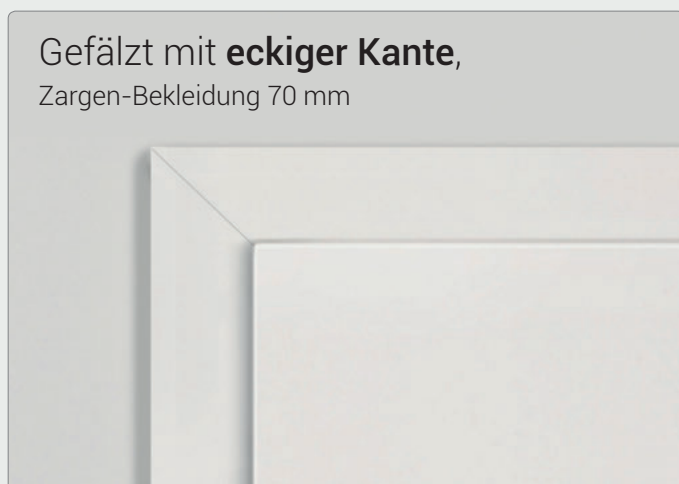

Gefälzte Türen – Natürlich mit Echtlack

Die Qualität einer Weißlacktür setzt sich aus vielen Einzelfaktoren zusammen. Eine TWG-Echtlacktür wird in sechs Schichten lackiert, die jeweils getrocknet und gehärtet werden. Türblatt, Zarge und Kante besitzen jeweils exakt die gleiche Oberfläche und erhalten die gleiche Nasslackierung.



Modell Glatt | gefälzt | Lack ähnl. RAL 9016 | Zarge eckig 70 mm

Detail | Gefälzt

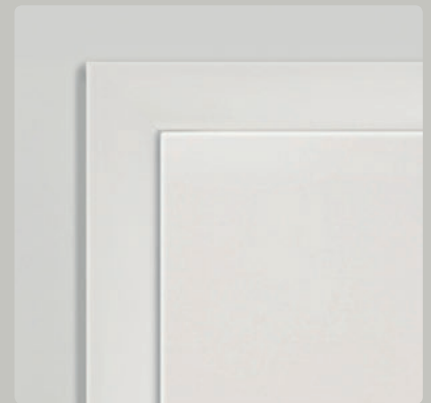

Als «gefälzt» bezeichnet man die Standard-Ausführung. Dabei liegt das Türblatt auf der Zargen-Bekleidung auf.



Detail | Smartkante

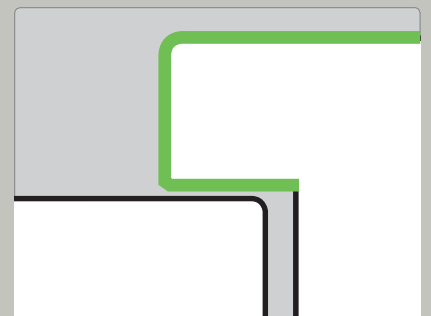

Smartkante am Türblatt

Die moderne TWG Kanten-Technologie ermöglicht die Kombination der modernen Türblattkante mit einem kleinen Radius mit der bewährten TWG Echtlack-Oberfläche.

TWG ECHTLACK - Kollektion 2021 / 2022



Echtlack Weiß RAL 9010



Echtlack Weiß RAL 9016



Weitere Farbtöne
siehe Seite 8-9



Stumpfe Türen – kleines Detail, große Wirkung!

Stumpfen Türen und Zargen in weiß sind aus dem modernen Wohnambiente nicht mehr wegzudenken. Angenehm zurückhaltend und minimalistisch stecken sie voller Details die man sehen und spüren kann. Die perfekte Lackoberfläche auf der Tür, der Zarge und den Kanten wird auch nach Jahren noch begeistern.

Detail | Stumpf

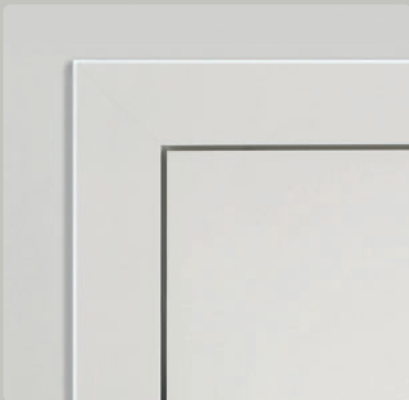

Bei der stumpfen Ausführung bildet das Türblatt eine annähernd bündige Ebene mit der Zargen-Bekleidung.



Detail | verdecktes Band



Das verdeckte Tectus Band ist bei der stumpfen Ausführung empfohlen, da es bei geschlossener Tür nicht sichtbar ist. Die besondere Optik der stumpfen Ausführung bleibt ungestört.



Modell Glatt | stumpf | Lack ähnl. RAL 9010 | Zarge eckig 70 mm

Stumpfes Türblatt mit Magnetschloss

Vorteil Magnetschloss: Das Schließblech ist bei geschlossener Tür nicht sichtbar, da die Falle erst bei vollständig geschlossener Tür magnetisch verriegelt, ohne dass ein mechanischer Kontakt zum Schließblech nötig ist. Dadurch reduziert auch sich das Schließgeräusch deutlich.



Ausführung „stumpf“ mit Standard Schloss und Schließblech.



Ausführung „stumpf“ mit Magnetschloss. Geschlossen ohne sichtbares Schließblech.

Stumpfe, raumhohe Türen – Natürlich mit Echtlack

Die Qualität einer Weißlacktür setzt sich aus vielen Einzelfaktoren zusammen. Eine TWG-Echtlacktür wird in sechs Schichten lackiert, die jeweils getrocknet und gehärtet werden. Türblatt, Zarge und Kante besitzen jeweils exakt die gleiche Oberfläche und erhalten die gleiche Nasslackierung.



Modell Glatt | stumpf, geschosshoch | Lack ähnl. RAL 9010 | Zarge eckig 70 mm

Türblatthöhen – Für den besonderen Eindruck



1985 mm Norm-Türhöhe
(1972 mm stumpf)



2110 mm Norm-Türhöhe
(2097 mm stumpf)



2485 mm Norm-Türhöhe
(2472 mm stumpf)

Die richtigen Maße:

Besondere Türhöhen müssen bereits bei der Planung berücksichtigt werden. Höhere oder geschosshohe Türen überzeugen durch Ihre erhabene Optik und lassen Räume luftiger wirken.



Invers öffnende Türen

Verschiedene bauliche Gegebenheiten führen dazu, dass unterschiedliche Öffnungsrichtungen bei Türen erforderlich sind. Um trotz unterschiedlicher Öffnungsrichtungen eine gleiche Optik zu erhalten (z.B. bei mehreren Türen nebeneinander in einem Flur), empfiehlt sich der Einsatz von invers öffnenden Türen.

Ansicht
geschlossen



Ansicht
geöffnet



Modell Glatt | stumpf, invers | Lack ähnl. RAL 9010 | Zarge eckig 70 mm

Ausführung Invers – Querschnitt

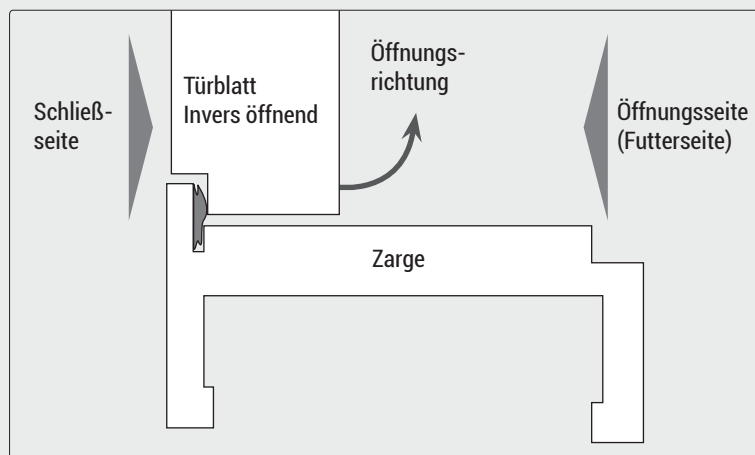

Die Ansicht der Türen ist von außen gleich – trotz verschiedener Öffnungsrichtungen. Im geschlossenen Zustand ist die Schließseite bündig. Die inverse Tür hat eine entgegengesetzte Öffnung - zur Futterseite des Elements.

ECHTLACK Kollektion – Grenzenlose Vielfalt.

Die TWG Echtlack Kollektion garantiert mit der exklusiven 6-fach Lackierung ein Höchstmaß an Qualität. Damit auch bei der Farbauswahl keine Kompromisse gemacht werden müssen, lackieren wir auf Wunsch jeden Farbton nach RAL- oder NCS-Farbkarte. Die vier häufigsten Weiß- und Grautöne, die eine optimale Farbabstimmung mit Fenstern, Möbeln, Küchen usw. ermöglichen, bieten wir als Echtlack Kollektion 2021/2022 an.

TWG ECHTLACK - Kollektion 2021 /2022



TWG ECHTLACK | nach RAL- oder NCS-Farbkarte



Zur perfekten Farbabstimmung lackieren wir auf Wunsch jeden Farbton aus der NCS- oder RAL-Farbkollektion. Damit können Sie Türblatt und Zarge exakt auf Ihr Interieur abstimmen. Das ist grenzenlose Farbvielfalt ohne Kompromisse.

ECHTLACK Kollektion – Farbabstimmung in Perfektion.

Nutzen Sie die exakte Farbabstimmung bei der Planung der Inneneinrichtung. So lässt sich immer eine absolute Übereinstimmung zwischen Möbeln, Küchenfronten und weiteren Einrichtungsgegenständen mit ihren Türen erzielen.



Modell Classique Nouveau | Typ 1100 | Echtlack NCS NCS S 1505 Y40R

Sandwichkante



Bei der stumpfen Türblattausführung stellt die Sandwichkante eine optische Verbindung vom Türblatt zum Fussboden her. Auch das ist eine perfekte Designabstimmung.



Stumpfes Türblatt in der Standard-Ausführung



Stumpfes Türblatt mit Sandwichkante

Gestaltungsvielfalt bis ins Detail

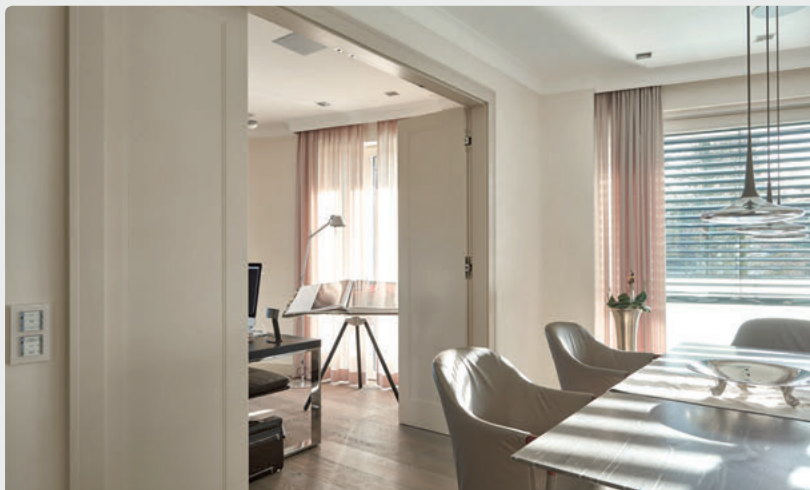

Perfekte Harmonie entsteht durch die optimale Abstimmung aller Komponenten des Interieurs. Dabei spielen Farben eine sehr große Rolle. Um sich nicht auf wenige Standardfarbtöne festlegen zu müssen steht bei TWG eine riesige Farbpalette zur Verfügung die keine Wünsche mehr offen lässt.

Lassen Sie sich beraten!

ECHTLACK | Seidengrau (ähnl. NCS S 1500 N)

Grautöne sind das neue Weiß! Ob als glatte Tür oder mit dezenten Rillenfräsungen, machen Türen in Seidengrau oder Dunkelgrau eine gute Figur. Dabei behalten Sie eine angenehme Neutralität, die sie zeitlos machen.



Modell Lines Art | Typ 281 | ECHTLACK „Seidengrau“ | Zarge stumpf, 70 mm

Stiltüren – Art-Türen Seidengrau



Modell Classique Nouveau | Typ 2210 | ECHTLACK „Seidengrau“



Weiß-Art Typ 156
ECHTLACK „Seidengrau“



Linea-Art Typ 156
ECHTLACK „Seidengrau“



ECHTLACK | Dunkelgrau

Der Farbton **DB 703** ist der Trend-Farbton für Fenster, Haustüren oder Fassadenelemente.
Türen in Dunkelgrau (ähnl. DB 703) sind die ideale Ergänzung für ein durchgängiges Farbkonzept.



Modell Glatt mit LA 115 | stumpf | ECHTLACK „Dunkelgrau“ | Zarge stumpf, 70 mm

Art-Türen Dunkelgrau



Weiß-Art Typ 101
ECHTLACK „Dunkelgrau“



Linea-Art Typ 157
ECHTLACK „Dunkelgrau“

Drücker Quadro ›Plug In◁

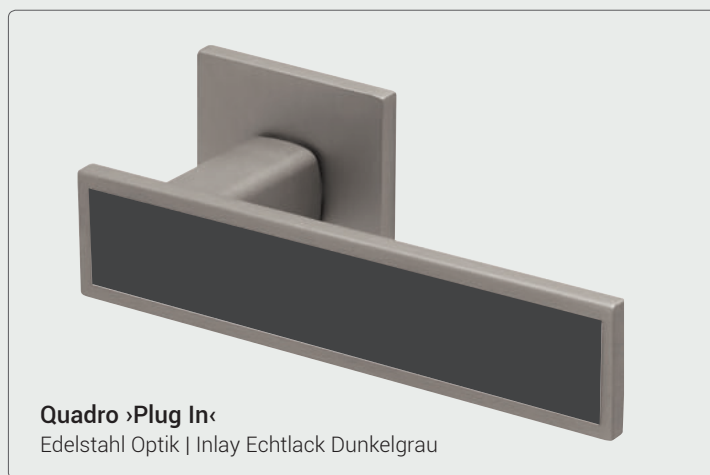

Quadro ›Plug In◁
Edelstahl Optik | Inlay Echtlack Dunkelgrau



Lines Art – Querschnitt

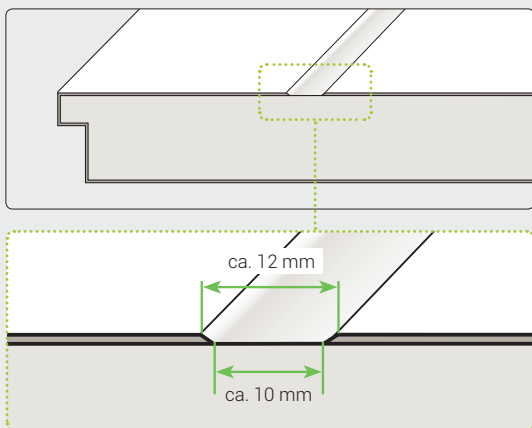

Lines Art – Typenausführungen





Lines Art - Neue Optik - neue Varianten!

Türen mit Rillenfräsungen verleihen einer lackierten Tür immer das besondere Etwas. Mit der neuen Variante **Lines Art**, die sich durch breitere und flachere Fräsungen gegenüber den bekannten Serien Weiß-Art und White Line auszeichnet, erhält das Tüblatt eine unaufgeregte und gleichmäßige Optik. Die neuen Typen wurden perfekt auf dieses Aussehen abgestimmt.



Modell Lines Art Typ 288 | stumpf | Lack ähnl. RAL 9016 | Zarge eckig 70 mm



Lines Art – Neue Optik - neue Varianten!

Mit den optimal auf die Fräsungsoptik ausgelegten und komplett neu entworfenen Optiken stellt die Lines Art Kollektion eine neue Generation von Türen mit Rillenfräsungen dar. Dabei haben alle Typenausführungen den gleichen, attraktiven Preis.



Lines Art – Details

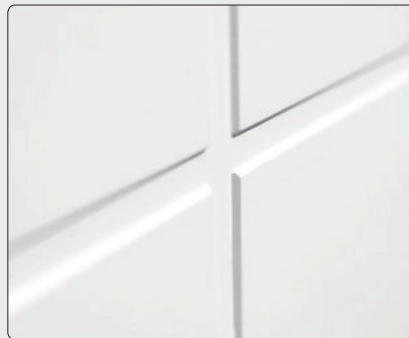
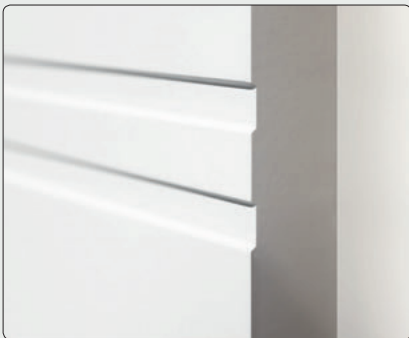

Die flach ausgeführten Rillenfräsungen wirken besonders elegant und lassen saubere und glatte Übergänge – auch bei sich kreuzenden Linien zu.

Lines Sprossen – Leichtigkeit und Transparenz

Die Lines-Sprossen sind die ideale Ergänzung zu dem Lichtausschnitt LA 110 der eine maximale Glasfläche und damit größtmögliche Transparenz bietet. Die schmalen Sprossen nehmen die Formensprache der **Lines Art** Serie auf und geben der Tür dadurch eine moderne Note.



Modell Glatt | stumpf | Lichtausschnitt LA 110 | Lines-Sprossen - Glas Float Bronze | Weißlack ähnl. RAL 9016 | Zarge eckig, 70 mm

Echtlack - alle Lackoberflächen möglich

Echtholz - viele Furnieroberflächen möglich



Echtlack Seidengrau
Lines-Sprossen - Glas
Float hell

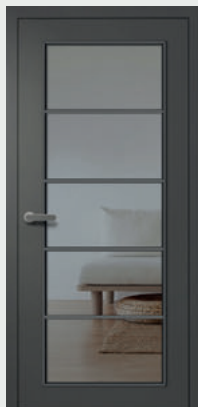

Echtlack Dunkelgrau
Lines-Sprossen - Glas
Float grau

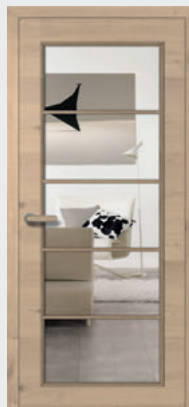

Eiche Perla geplankt
Lines-Sprossen - Glas
Float hell

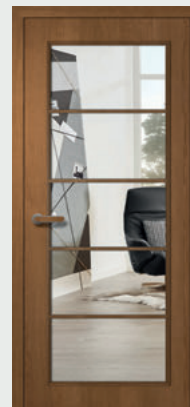

Eiche Bourbon geplankt
Lines-Sprossen - Glas
Float hell

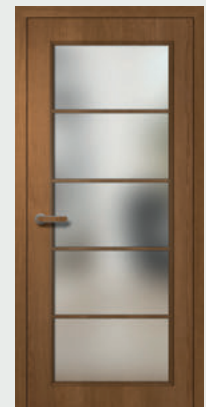

Eiche Bourbon geplankt,
Lines-Sprossen - Glas
Satinato

White Line – Für noch mehr Abwechslung.

Durch den **DESIGN**verbund können Echtlack-Türblätter und CPL-Zargen problemlos miteinander kombiniert werden. Die farblich aufeinander abgestimmten Oberflächen und die Kantenausführungen machen es möglich. Wer noch mehr Auswahl haben möchte, wird bei der Weiß Art Serie fündig.



Detail White Line | Typ 127 | stumpf | Lack ähnl. RAL 9016

Echtlack Türblatt mit Smartkante +
CPL Zarge mit smart²kante =
Die clevere Kombination!

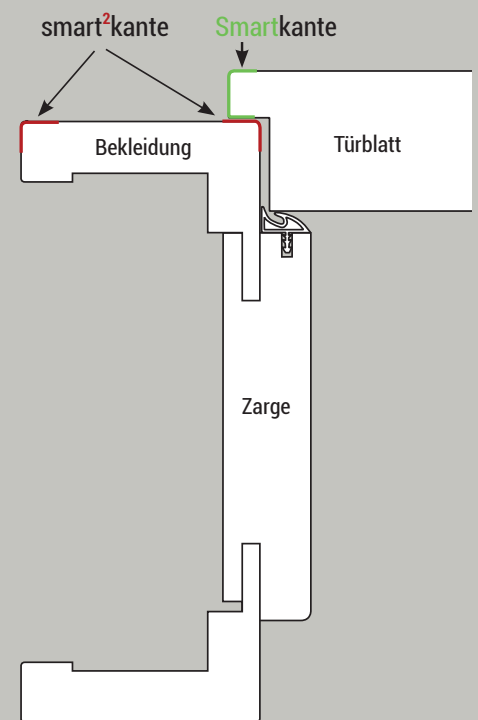

Der gleiche Radius an den leicht gerundeten Kanten macht eine Kombination möglich. Die Oberflächen sind trotz unterschiedlicher Materialien farblich perfekt aufeinander abgestimmt.

White Line – Typen



Typ 101e



Typ 103e

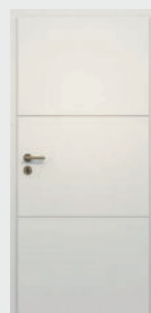

Typ 113e



Typ 127e

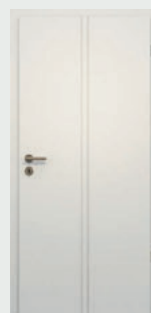

Typ 156e



Typ 157e

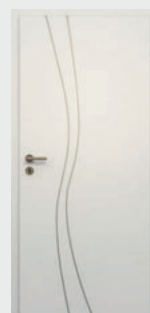

Typ 824e

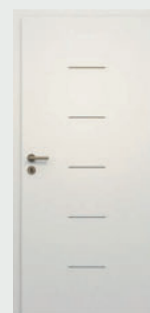

Typ 848e



Weiß Art – Vielfalt in Weiß!

Die Weiß Art Rillenfräsungen sind breiter und tiefer ausgeführt als bei der White Line Serie. Das Besondere der Weiß Art Serie ist, neben der eleganten Rillenform, auch die Motiv-Vielfalt aus der Sie wählen können. Gestalten Sie die Tür nach ihrem Geschmack und erleben Sie die perfekte Lack-Qualität der Weiß Art Türen.



Modell Weiß Art | Typ 845 | 2-flügelig, stumpf | Lack ähnl. RAL 9010 | Zarge eckig 70 mm

Weiß Art – Aufbau



White Line – Aufbau



Bei der White Line Ausführung sind die Rillenfräsungen gegenüber der Weiß Art Serie schmäler und flacher ausgeführt. Die dadurch entstehende dezentere Optik macht die White Line Tür zum attraktiven Einstiegsmodell.



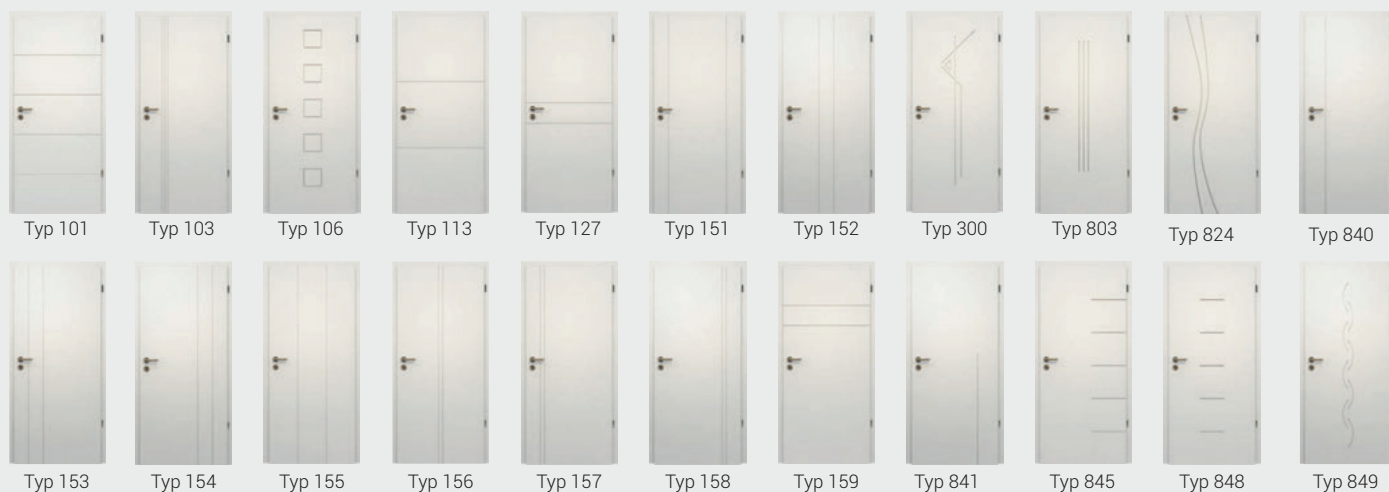



















Weiß Art – Typen



Retro Art – Besondere Kombinationen

Mit den verschiedenen Applikationstypen lassen sich unzählige Optiken realisieren. Das Material der Applikation kann passend zur Türblattoberfläche gewählt werden. Durch die Kombination von Holz mit Metall-Optik oder Lack mit Holz-Elementen sind der Kreativität kaum Grenzen gesetzt.

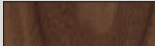
Retro Art | Typen

						
Typ 101	Typ 127	Typ 135	Typ 135/25	Typ 151	Typ 152	Typ 153
						
Typ 154	Typ 155	Typ 156	Typ 157	Typ 158	Typ 159	Typ 824
					<p>Retro Art – Applikationen</p> <ul style="list-style-type: none">  Chrom-Look (Streifenbreite 8 mm)  Edelstahl-Look (Streifenbreite 8 mm)  Furnier  Echtlack 	
Typ 840	Typ 841	Typ 845	Typ 881 / 200	Typ 950 / 25		

ORIGINAL DESIGNverbund

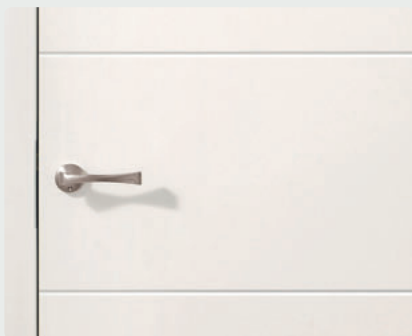

Weiß Art / White Line / Lines Art:
Rillenfräsungen

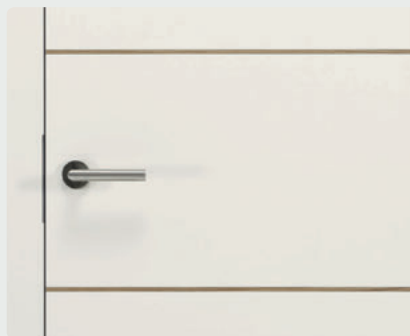

Retro Art: Applikationen



Furnier Art: Furnierkombinationen



Modell Retro Art | Typ 127, Applikation Edelstahl-Look, 2-flügelig, stumpf | Weißlack ähnl. RAL 9016 | Zarge eckig, 70 mm

Retro Art – Querschnitt

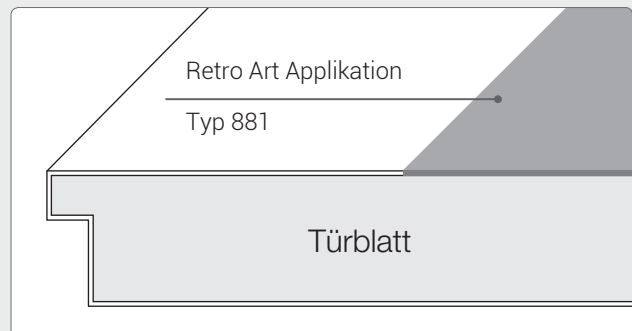
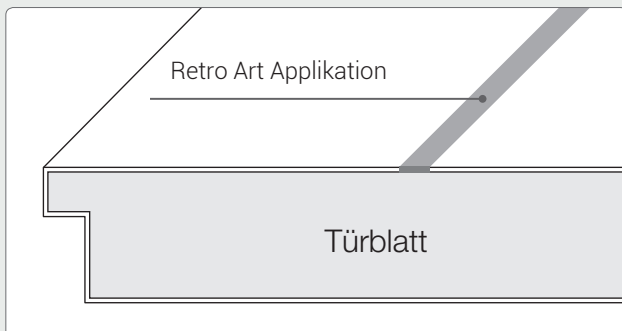

In verschiedenen Oberflächen und Abmessungen werden die Applikationen bündig in das Türblatt eingelassen.

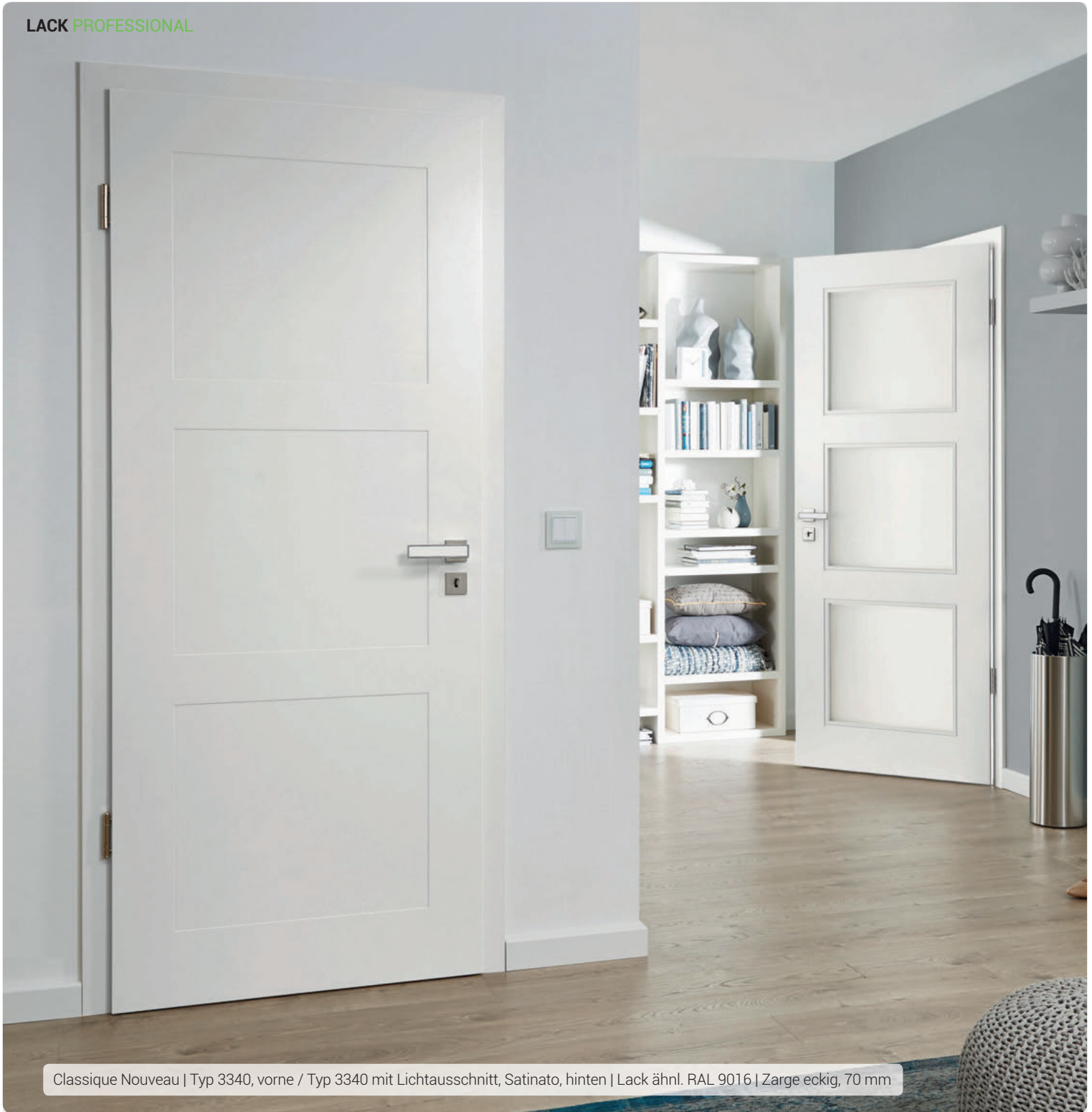

Classique Nouveau | Typ 3340, vorne / Typ 3340 mit Lichtausschnitt, Satinato, hinten | Lack ähnl. RAL 9016 | Zarge eckig, 70 mm

Classique Nouveau – Querschnitte

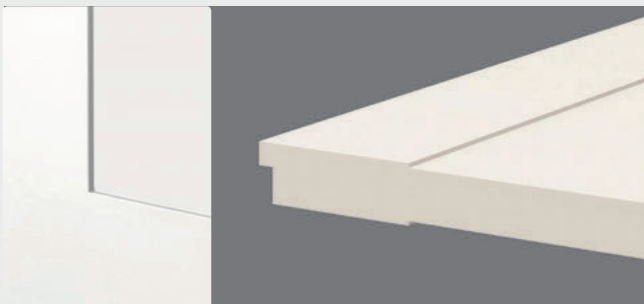

Türblatt mit gegenüber der Oberfläche etwa 3 mm zurückliegenden Feldern mit Füllungscharakter.

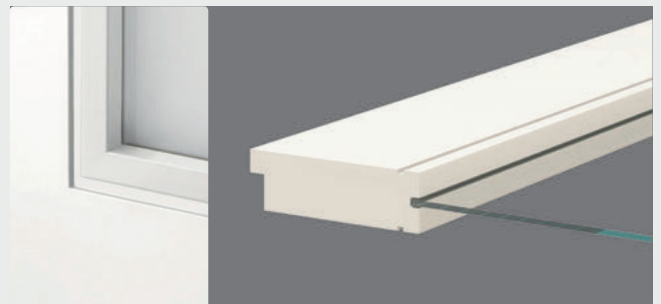

Die flächenbündige Glasleiste mit der leichten Schattenfuge passt optisch perfekt zur Geradlinigkeit der Tür.



Modell **Classique Nouveau**

Classique Nouveau – die Tür, die Schlichtheit und Eleganz in sich vereint. Die besondere Fertigungsmethode der Classique Nouveau führt zu ihrer einzigartigen Optik, die durch die absolut eckig ausgeführten Kassetten hervorgerufen wird.



Classique Nouveau | Typ 1100 | Lack ähnl. RAL 9010 | Zarge eckig, 70 mm

Classique Nouveau – Typen

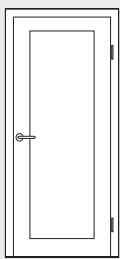

Typ 1100

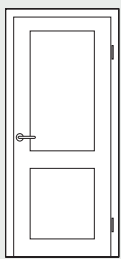

Typ 2210

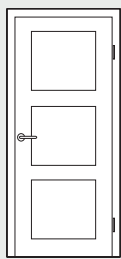

Typ 3340

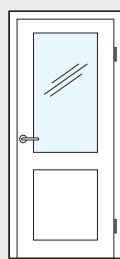

Typ 2210 LA

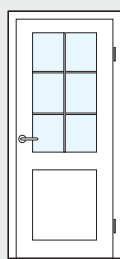

Typ 2210 SPR

Weitere Typen und Lichtausschnitte möglich.

Drücker Messina ›Black‹ **NEU!**

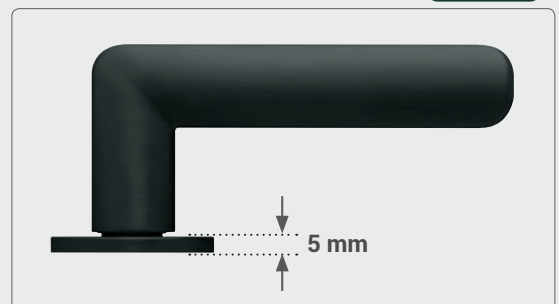

Bei den Messina Drückern sind die Rosetten nur 5 mm dick und wirken dadurch besonders elegant.



Modell Park Lane - Classic mit Brüstungsfräsungen | Typ 4210 mit Verglasung | Echtlack ähnl. RAL 9010 | Zarge mit **Smartkante**

 auch mit **Smartkante** lieferbar

Park Lane – Türblattaufbau



Im Querschnitt ist der besondere Türblattaufbau und die Brüstungsfräsung gut sichtbar.

Park Lane – Typen

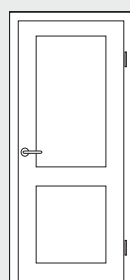

Typ 2210

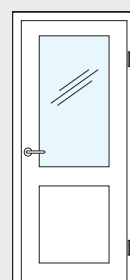

Typ 2210 LA

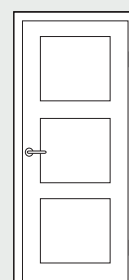

Typ 3340

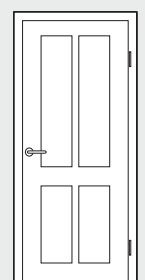

Typ 4210

Weitere Typen und Lichtausschnitte möglich.



Modell Park Lane

Das Beste am Modell Park Lane ist das, was man nicht sieht. Der 3-schichtige Türblattaufbau aus Tischlerplatte und MDF sorgt für absolute Langzeitstabilität. Die bei den Varianten „Classic“ und „Elegance“ lieferbaren Brüstungsfräsungen runden das klassische Stiltürdesign ab.



Modell Park Lane - Elegance | Typ 3340 | Echtlack ähnl. RAL 9010 | Zarge mit **Smartkante**

Park Lane **Trend**

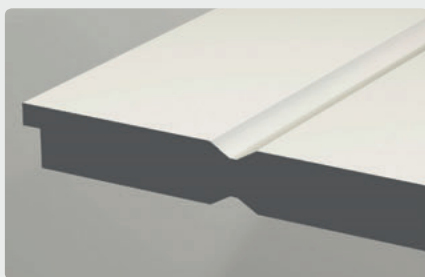

Nur **ohne** Brüstungsfräsung lieferbar

Park Lane **Classic**

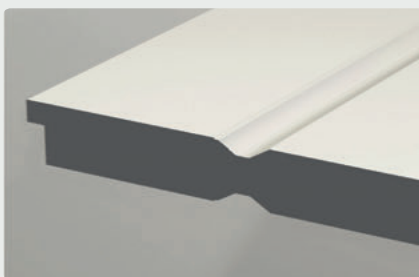

Wahlweise mit Brüstungsfräsung lieferbar

Park Lane **Elegance**

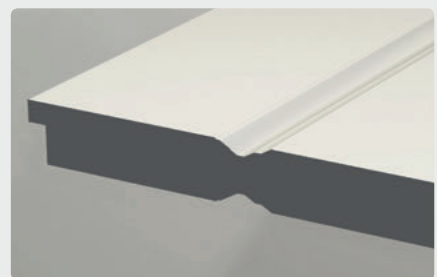

Wahlweise mit Brüstungsfräsung lieferbar

Modell Classique light

Diese Modellreihe überträgt mit ihrer schlichten Eleganz bekannte Stiltürformen in die Gegenwart. Sie bildet den Preiseinstieg zur Classique Nouveau Serie, allerdings ohne Kompromisse, denn auch sie erhalten die gleiche Echtlack Qualität von TWG.



Modell Classique light | Typ 2210 (vorn), Typ 2210 mit Lichtausschnitt, Klarglas (hinten) | Lack weiß ähnl. RAL 9016 | Zarge eckig, 70 mm

Classique Nouveau – Querschnitt

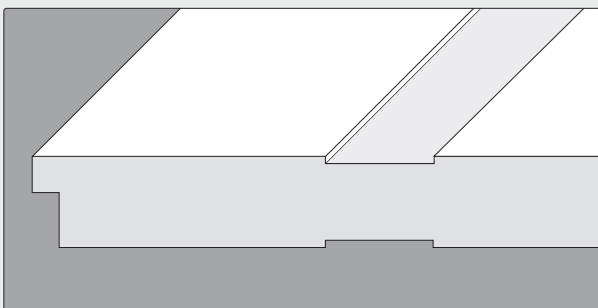

Türblatt mit vertieften Profilen

Typen / Lichtausschnitte

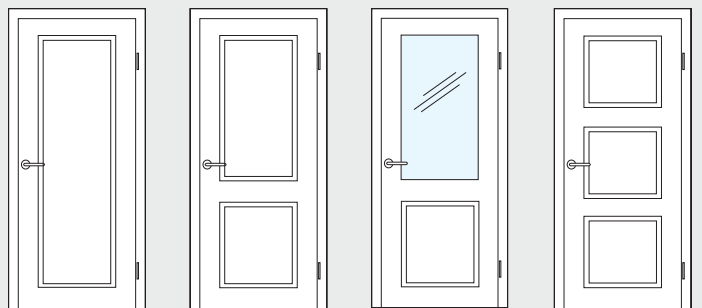

Typ 1100

Typ 2210

Typ 2210 LA

Typ 3340

Lieferbar in den Normbreiten 610 / 735 / 860 / 985 mm und Normhöhen 1985 und 2110 mm.

Modell Madison

Der klassische Türenentwurf für alle, die Schönheit und Funktionalität miteinander verbinden wollen. Madison ist lieferbar in drei Aufteilungsvarianten und in den gängigen Tür-Norm-Maßen - auch 2-flügelige Ausführungen und Schiebetüren sind möglich.



TWG
traumhafte
Wohnungen
gestalten



Modell Madison | Typ 2210 | Lack ähnl. RAL 9010 | Zarge rund, 60 mm

Madison – Querschnitt

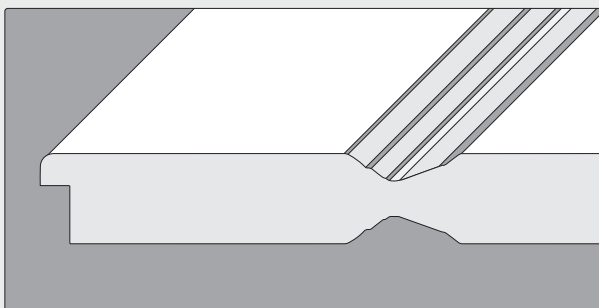

Türblatt mit innen liegenden Hohlprofilen,
Einlage aus Röhrenspanplatten

Typen

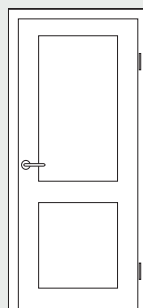

Typ 2210

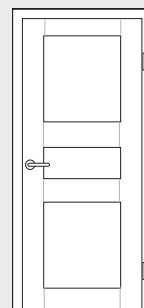

Typ 3330

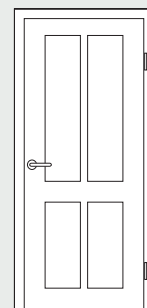

Typ 4210

Lieferbar in den Normbreiten 610 / 735 / 860 / 985 mm und Normhöhen 1985 und 2110 mm.

Modell Fino

Schlichtes, unaufgeregtes Design ist das Markenzeichen dieser modernen Stiltür. Die feine Linienführung bestimmt den Charakter. Die schmalen Friese erzeugen bei der Füllungstür die charakteristische Kassettenwirkung und bei der Lichtausschnitt-Tür eine maximale Glasfläche.



Modell Fino | gefälzt | Typ 1100 | Echtlack ähnl. RAL 9016 | Zarge mit **Smartkante**

Fino – Querschnitt



Modell Fino mit Füllung



Modell Fino mit Verglasung



Modell Fino | stumpf | Typ 3340 | Echtlack ähnl. RAL 9016 | Zarge eckig, 70 mm

Fino – Typen | Lichtausschnitte

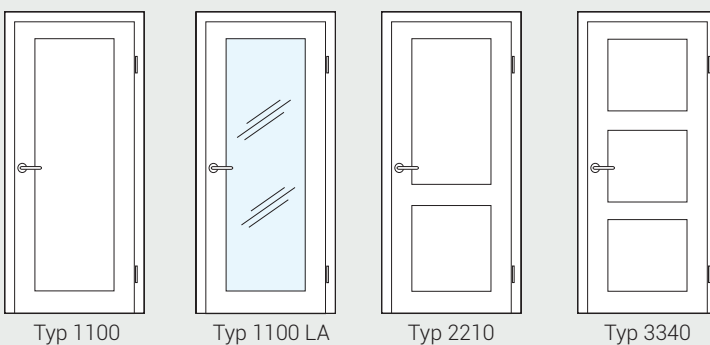

Weitere Lichtausschnitte und Sprossenrahmen möglich.

Plug In 2.0 – Drücker

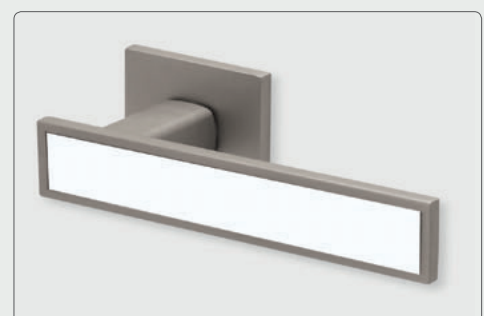

ECHTHOLZ – Kollektion 2021 / 2022.

Zu den neuen Furnieren aus der **ECHT Natur** und **ECHT Astig** Kollektion sind natürlich auch weiterhin unsere bekannten **Fachwerk** und **Feinschliff** Furniere erhältlich. Und schließlich wird das Echtholz Programm durch die bewährten Standard-Furniere abgerundet. Zur besseren Übersicht haben wir diese Furniere in die Kategorien **ECHT Basic** und **ECHT Klassiker** eingeteilt.

NEU! ECHT Natur geplankt

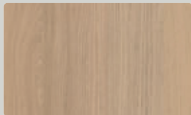

Eiche Perla geplankt



Eiche Natur geplankt

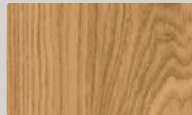

Eiche Natur geplankt geölt



Kernbuche geplankt



Nussbaum geplankt



Eiche Bourbon geplankt

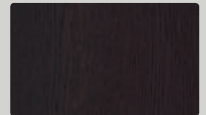

Eiche Smoke geplankt

NEU! ECHT Astig



Eiche Perla astig



Eiche Natur astig



Eiche Bourbon astig

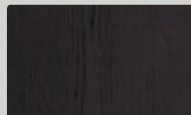

Eiche Smoke astig

ECHT Fachwerk



Fachwerk Eiche Natur

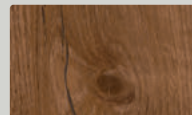

Fachwerk Eiche Bronze

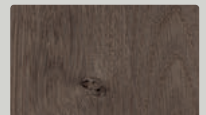

Fachwerk Eiche Titan

ECHT Feinschliff

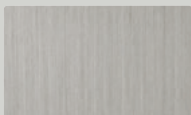

Feinschliff Bianco

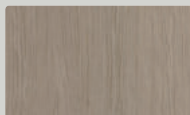

Feinschliff Vivo



Feinschliff Cino

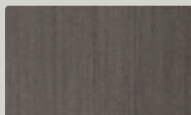

Feinschliff Grigio

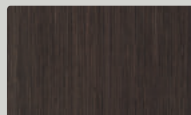

Feinschliff Mocca



Diese Oberflächen werden mit einem matten Klarlack endlackiert.

ECHT Basic



Esche weiß offenporig



Esche weiß deckend



Limba



Ahorn (Hard Maple)



Eiche



Eiche hell

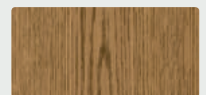

Eiche geb. rustikal



Buche



Macore



Mahagoni

ECHT Klassiker



Europ. Ahorn



Esche



Weißtanne



Fichte mit Ästen



Europ. Kiefer



Lärche Streifer



Kernesche

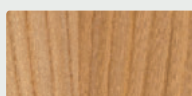

Rüster



Schweizer Birnbaum



Amerik. Kirschbaum 07



Europ. Kirschbaum geb.

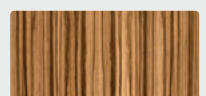

Zebrano

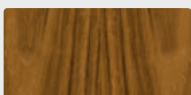

Amazaque



Teak

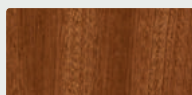

Sapeli Mahagoni



Französisch Nussbaum geb.

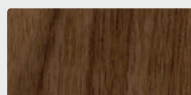

Amerik. Nussbaum 07



Santos Palisander

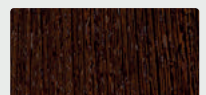

Wenge

Entdecken Sie unsere Holzarten neu!

Auf den folgenden Seiten sind die neuen Holzarten und ihre verschiedenen Eigenschaften aus der TWG Furnier-Kollektion dargestellt. Die Oberflächenauswahl ist kein Zufall sondern, das Ergebnis aus jahrzehntelanger Erfahrung und aktueller Marktbeobachtung im Bereich Furnier.

Kollektion ECHT Natur geplankt



Abbildung: Eiche Perla geplankt

Kollektion ECHT Astig



Abbildung: Eiche Natur astig

Vergleich **Seidenglanz / Mattlack:**

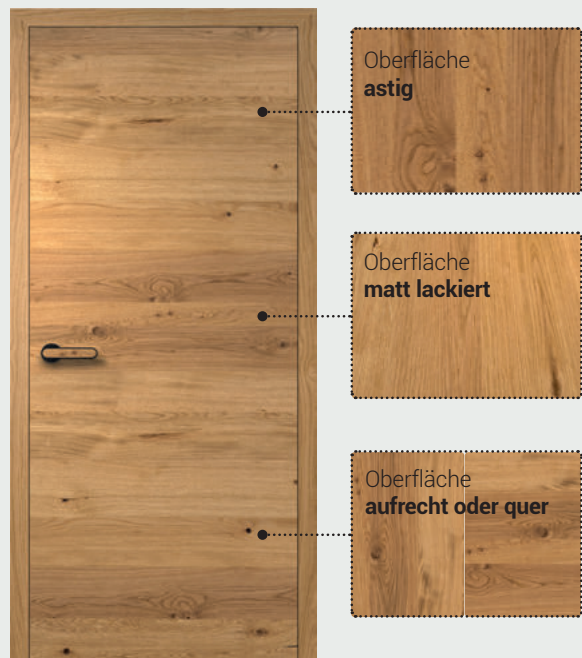
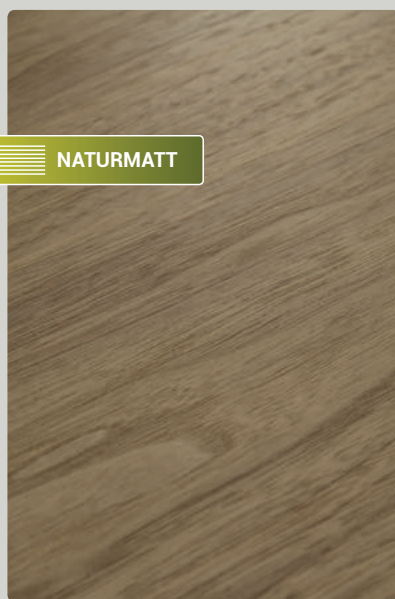
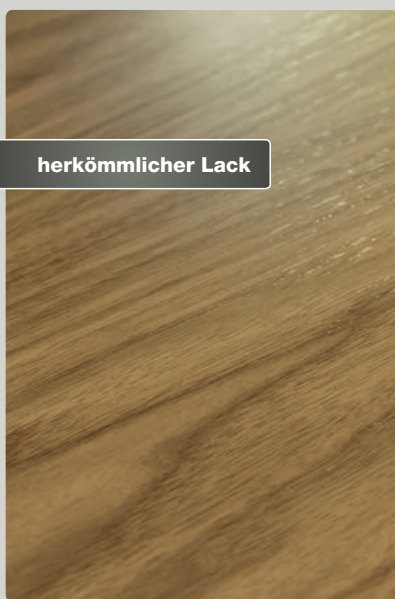

Eine Oberfläche – verschiedene Wirkung

Die Abbildungen zeigen die unterschiedliche Oberflächenwirkung bei der Verwendung von Klarlacken mit verschiedenem Glanzgrad.

Der Mattlack hebt die Natürlichkeit des Holzes deutlich hervor und entspricht damit dem aktuellen Zeitgeist von Echtholz.

 Wer es noch natürlicher möchte, kann die Holzart Eiche Natur geplankt oder astig auch mit geölter Oberfläche bekommen.



Gesundheit und Ökologie

Es ist für uns selbstverständlich, die Anforderungen der modernen Technik mit der Umweltverträglichkeit abzustimmen. Modernste Lackiertechnik sowie umweltfreundliche Lacke sichern höchste Qualität und Umweltverträglichkeit.

Echtholz **Eiche Natur** (astig oder geplankt)

Die Eiche-Oberfläche in ihrer natürlichsten Form. Ob astig oder geplankt, aufrecht oder quer – jede Ausführung hat ihren eigenen Charme. Alle Oberflächen werden mit einem matten Klarlack endlackiert – dadurch erhalten die Oberflächen einen Schutz gegen äußere Einflüsse aber behalten ihre Natürlichkeit.



Modell Glatt | stumpf | Eiche Natur quer geplankt | Zarge stumpf, 60 mm

EICHE | Natur geplankt



Eiche Natur geplankt



Eiche Natur quer geplankt
LA 8 - Glas Satinato

EICHE | Natur astig

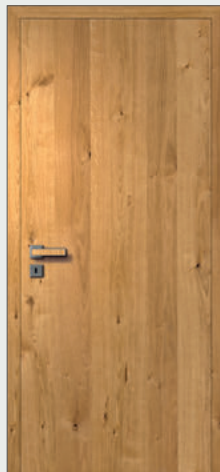

Eiche Natur astig

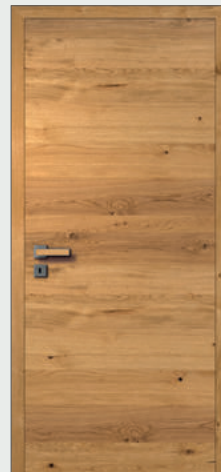

Eiche Natur astig quer

Oberfläche geölt



Die Eiche Natur Furniere sind wahlweise auch mit geölter Oberfläche erhältlich. Das hebt die Natürlichkeit des Holzes besonders hervor.



Echtholz **Eiche Bourbon** (astig oder geplankt)

Der warme Farbton von Eiche Bourbon lässt die charakteristischen Merkmale des geplankten Furniers besonders gut wirken. Diese Türen erscheinen altbewährt sind aber durch die zeitgemäße Furnierverarbeitung hochmodern.



Modell Glatt | stumpf | Eiche Bourbon quer geplankt | Zarge stumpf, 60 mm

EICHE | **Bourbon geplankt**



Eiche Bourbon geplankt



Eiche Bourbon quer geplankt

EICHE | **Bourbon astig**

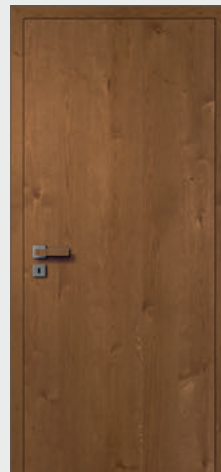

Eiche Bourbon astig

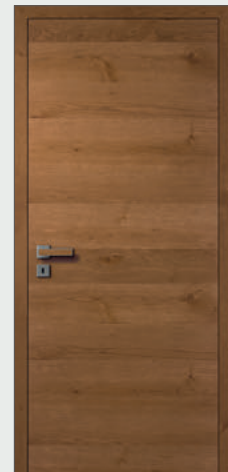

Eiche Bourbon astig quer

ECHT Natur – Eiche Perla (astig oder geplankt)

Jede Holzart hat ihren eigenen, individuellen Charakter. Um die unterschiedliche Wirkung der Eiche-Oberflächen zu zeigen, haben wir sie hier jeweils in geplankter oder astiger Ausführung gegenüber gestellt. Beide Varianten erhalten eine matte Endlackierung wodurch sie ihren besonderen Charakter entfalten.



Modell Glatt | Eiche Perla quer geplankt | Wandflächenbündige Ausführung mit Aluminiumzarge PURO 40

EICHE | Perla geplankt



Eiche Perla geplankt
LA 110 - Glas Float hell

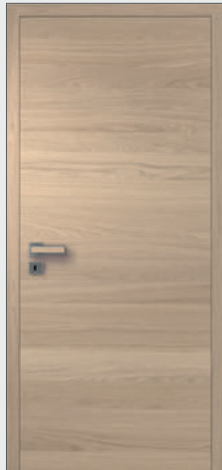

Eiche Perla quer
geplankt

EICHE | Perla astig

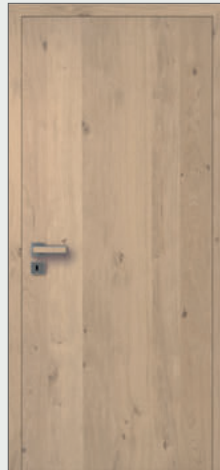

Eiche Perla astig

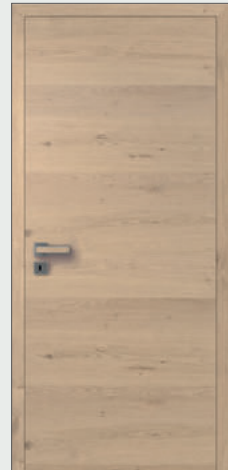

Eiche Perla astig quer



ECHT Natur – Eiche Smoke (astig oder geplankt)

Dunkle Holzarten liegen voll im Trend und da ist es wirklich beeindruckend, wie verwandlungsfähig die Holzart Eiche ist. Denn auch in der fast schwarzen Ausführung sorgt diese Oberfläche für einen besonderen Reiz.



Modell Glatt | gefälzt | Eiche Smoke quer geplankt | Zarge stumpf, 60 mm

EICHE | Smoke geplankt

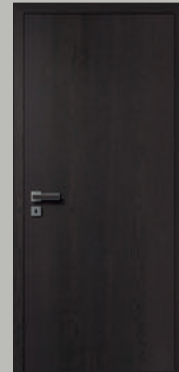

Eiche Smoke geplankt

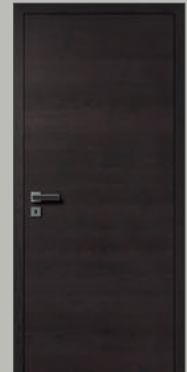

Eiche Smoke quer geplankt

EICHE | Smoke astig



Eiche Smoke astig

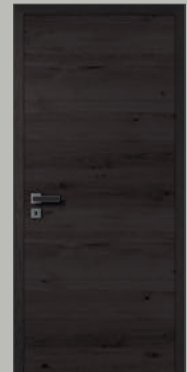

Eiche Smoke astig quer

ECHT Natur

Bekannte Holzarten wie Buche oder Nussbaum entfalten in der geplankten Ausführung eine komplett neue Wirkung und setzen den Trend nach größtmöglicher Natürlichkeit überzeugend fort. Die auffälligen Kern- bzw. Splintanteile bei der Kernbuche oder dem Nussbaum betonen diese Wirkung.

KERNBUCHE | geplankt

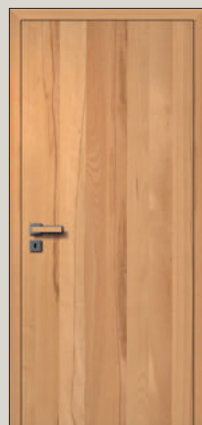

Kernbuche geplankt

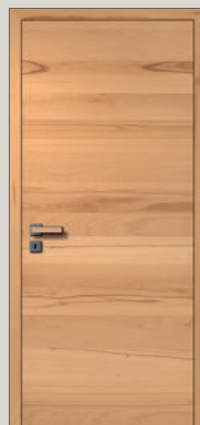

Kernbuche quer geplankt

NUSSBAUM | geplankt

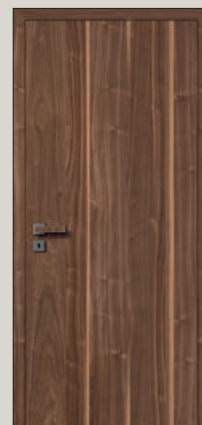

Nussbaum geplankt

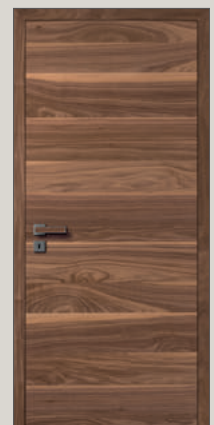

Nussbaum quer geplankt

FACHWERK Furnieraufbau

FACHWERK – das ist Holz in seiner natürlichsten Form, mit Charaktermerkmalen, wie sie es nur bei dieser Kollektion gibt! Hier beschreiben wir Herstellung mit ihren besonderen Eigenschaften.

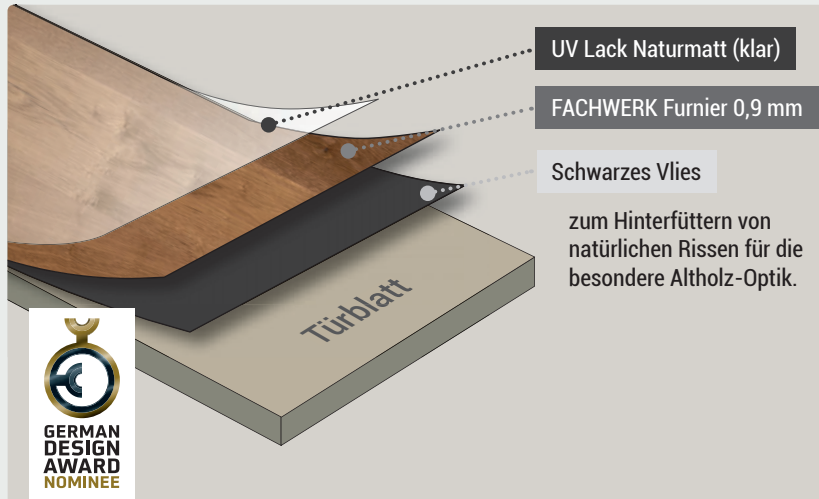

Um den markanten Ausdruck des Fachwerk Furniers zu erhalten wird bewusst das Kernholz der Eiche zu Furnier verarbeitet.

Das Produkt TWG Fachwerk besitzt grundsätzlich die charakteristische Altholz-Struktur der Holzoberfläche beibehalten. Wer sich für FACHWERK entscheidet, der hat sich für Holz entschieden, wie es auch an entsprechenden Häusern zu finden ist: Äste, Verwirbelungen, Risse, Farb- und Strukturunterschiede sind erwünscht und spiegeln die Natürlichkeit des Altholzcharakters wieder.

Furnier-Eigenschaften FACHWERK



Die Detailabbildungen zeigen die typischen Merkmale des FACHWERK Furniers. Von Astlöchern und Rissen bis hin zu deutlich sichtbaren Farbunterschieden innerhalb einer Fläche reicht die natürliche Anmutung der Echtholz-Oberfläche.

Diese besonderen Eigenschaften sind gewollt und für die FACHWERK-Kollektion absolut charakteristisch.



Weitere Informationen zu dem spannenden Thema FACHWERK finden Sie unter www.thalhofer.de oder in der TWG FACHWERK Broschüre.





FACHWERK Eiche Natur

Mit der TWG FACHWERK Kollektion holen Sie sich ein Stück Natur in Ihr Heim. Das besondere Herstellungsverfahren der Oberflächen erzeugt den maximalen Echtheits-Charakter des Holzes.



Modell Glatt, stumpf | FACHWERK Natur | Türblatt querfurniert | Zarge eckig, 60 mm

FACHWERK | Eiche Natur



Fachwerk Natur

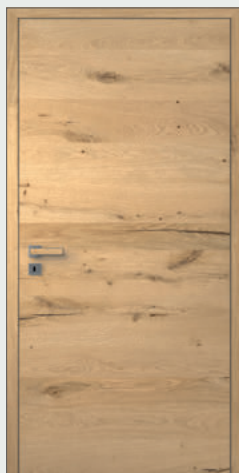

Fachwerk Natur quer

Drücker Quadro »Plug In«

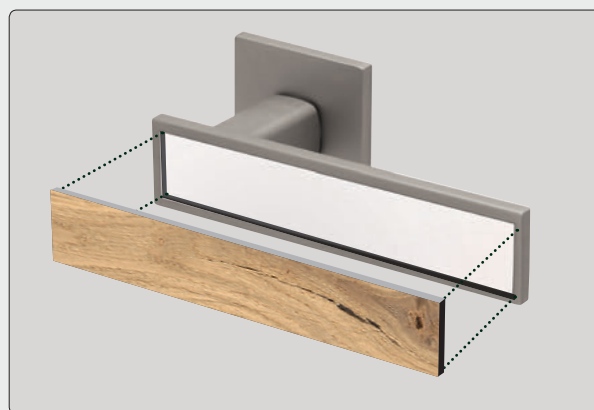

Detail: Quadro Plug in - Inlay Eiche Effekt Stone quer

FACHWERK Eiche Bronze

Die erste Wahl für alle, die das Besondere schätzen. Die rot-braune Färbung der FACHWERK Eiche strahlt eine angenehme Wärme aus, die jedes Ambiente noch wohnlicher macht. Auch in einer modernen Umgebung setzt diese Türoberfläche bewusste Akzente ohne aufdringlich zu wirken.



Magnetschloss bei stumpfer Ausführung:



Standard-Schloss:

Bei der Standard-Schloss-Ausführung bleibt das Schließblech im geschlossenen Zustand sichtbar.



Magnet-Schloss:

Beim Magnetschloss ist das Schließblech im geschlossenen Zustand nicht sichtbar. Weiterer Vorteil ist das leisere Schließgeräusch, da kein mechanischer Kontakt zum Schließen erforderlich ist.



FACHWERK Eiche Titan

Eine klassische Holzart wie die Eiche ist in der FACHWERK Titan Ausführung das genaue Gegenteil von klassischer Holzoptik. Hochmodern durch die grau-silbrige Farbgebung ist sie die perfekte Oberfläche für die moderne und puristische Architektur. Die reduzierte Streifen-Optik des Furniers ist besonders in der querlaufenden Ausführung charakterstark und einzigartig.



Modell Glatt, stumpf | FACHWERK Titan | Türblatt querfurniert | Zarge eckig, 60 mm

Schlüsselrosette



Standardausführung:
Türblatt mit Schlüsselrosette



Optional:
Türblatt ohne Schlüsselrosette

FEINSCHLIFF Vivo

Feinste Holzstrukturen – ebenso elegant wie zeitlos – verleihen den Oberflächen ihren einzigartigen Charakter. Die drei Oberflächen „Vivo“, „Cino“ und „Mocca“ ergänzen das FEINSCHLIFF Programm.



FEINSCHLIFF Vivo | 2-flügelig, stumpf | Türblatt querfurniert | Zarge eckig, 60 mm

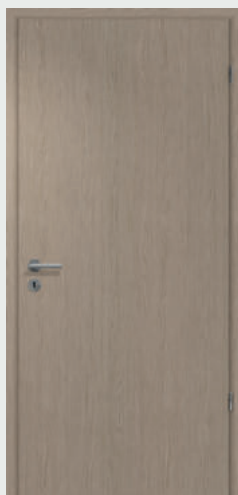

FEINSCHLIFF Vivo gefälzt
Zarge eckig



FEINSCHLIFF Vivo | LA 110
Glas Float hell | Zarge eckig

Faszination | FEINSCHLIFF

Feinste Holzstrukturen – ebenso elegant wie zeitlos – verleihen den Oberflächen ihren einzigartigen Charakter. Die Kollektion bestehend aus 5 sorgfältig ausgesuchten Oberflächen – in aufrecht oder quer erhältlich – lassen keine Wünsche offen.



FEINSCHLIFF Cino / Mocca

Harmonisch und ausgewogen. Der Farbton ›Cino‹ ist eine perfekte Ergänzung der FEINSCHLIFF Kollektion. Der kräftige, dunkle Farbton mit der feinen Maserung setzt einen charaktervollen Akzent.



FEINSCHLIFF Cino | stumpf | Türblatt querfurniert | Zarge eckig, 60 mm

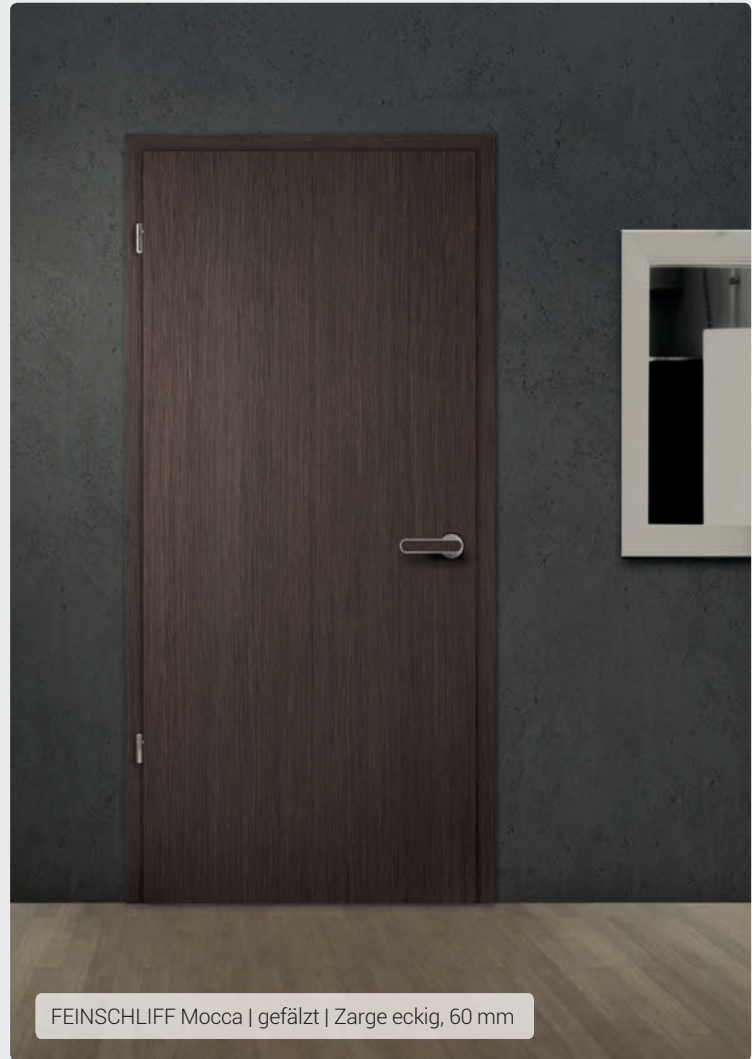

FEINSCHLIFF Mocca | gefälzt | Zarge eckig, 60 mm

FEINSCHLIFF Kollektion

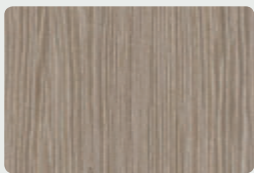

FEINSCHLIFF Vivo

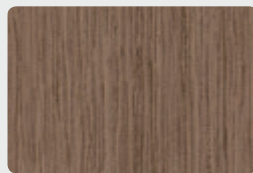

FEINSCHLIFF Cino

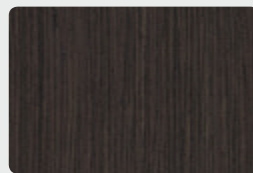

FEINSCHLIFF Mocca

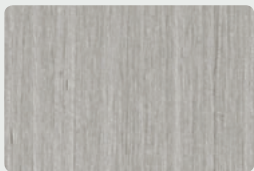

FEINSCHLIFF Bianco*

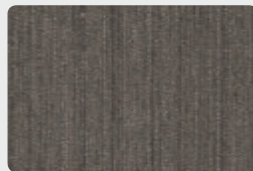

FEINSCHLIFF Grigio*

* Die Oberflächen „Bianco“ und „Grigio“ finden Sie in unserem Gesamtprogramm 21/22.

Drücker Arondi ›Plug In‹

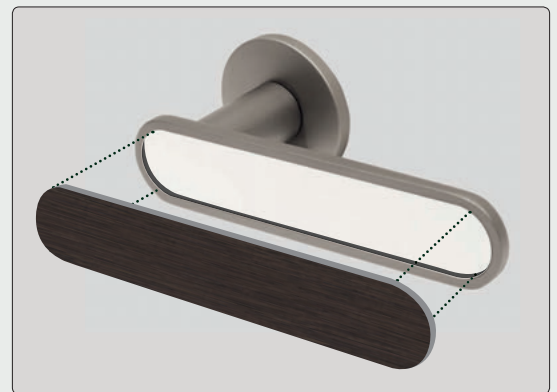

Detail: Arondi Plug in - Inlay FEINSCHLIFF Mocca quer

ECHT Klassiker – Kollektion

Feinste Holzstrukturen – ebenso elegant wie zeitlos – verleihen den Oberflächen ihren einzigartigen Charakter. Die drei Oberflächen „Vivo“, „Cino“ und „Mocca“ ergänzen das FEINSCHLIFF Programm.



Schiebesystem - Pari 2.0



Mit dem Schiebetürsystem Pari 2.0 haben Sie die platzsparende Lösung, wenn es darauf ankommt. Die Schiene wird auf der Wand montiert und passt sich dank der dezenten und edlen Edelstahl-Optik jedem Umfeld an.

Drücker Arondi ›Plug In‹

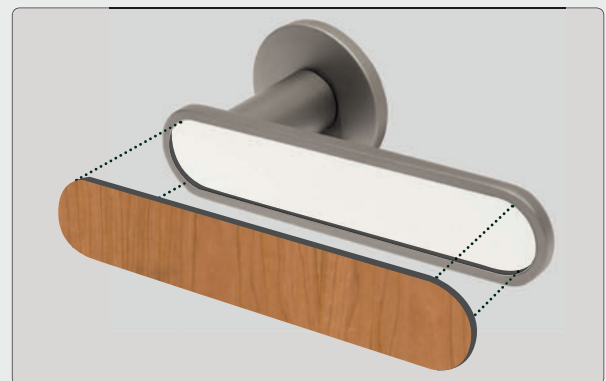

Detail: Arondi Plug in - Inlay Feinschliff Amerik. Kirschbaum 07



ECHT Basic | Kollektion

Mit über 70 verschiedenen Furnieren ist TWG der Spezialist bei der Verarbeitung von Echtholz. Das garantiert qualitativ hochwertige und langanhaltend schöne Türen. Holz ist ein natürlich gewachsener Rohstoff mit unterschiedlichen, charakteristischen Eigenschaften. So ist jede Tür ein Unikat.



Modell Glatt | gefälzt | Ahorn (Hard Maple) | Zarge eckig, 60 mm



Modell Glatt | gefälzt | LA 3 - Glas Float hell | Buche ged. | Zarge eckig, 60 mm

Weitere Holzarten der „Basic“ Kollektion



Esche weiß deckend

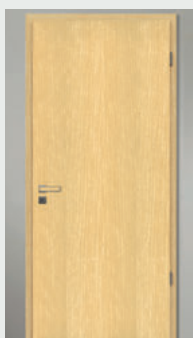

Limba



Eiche hell



Eiche



Macore



Eiche rustikal



Mahagoni

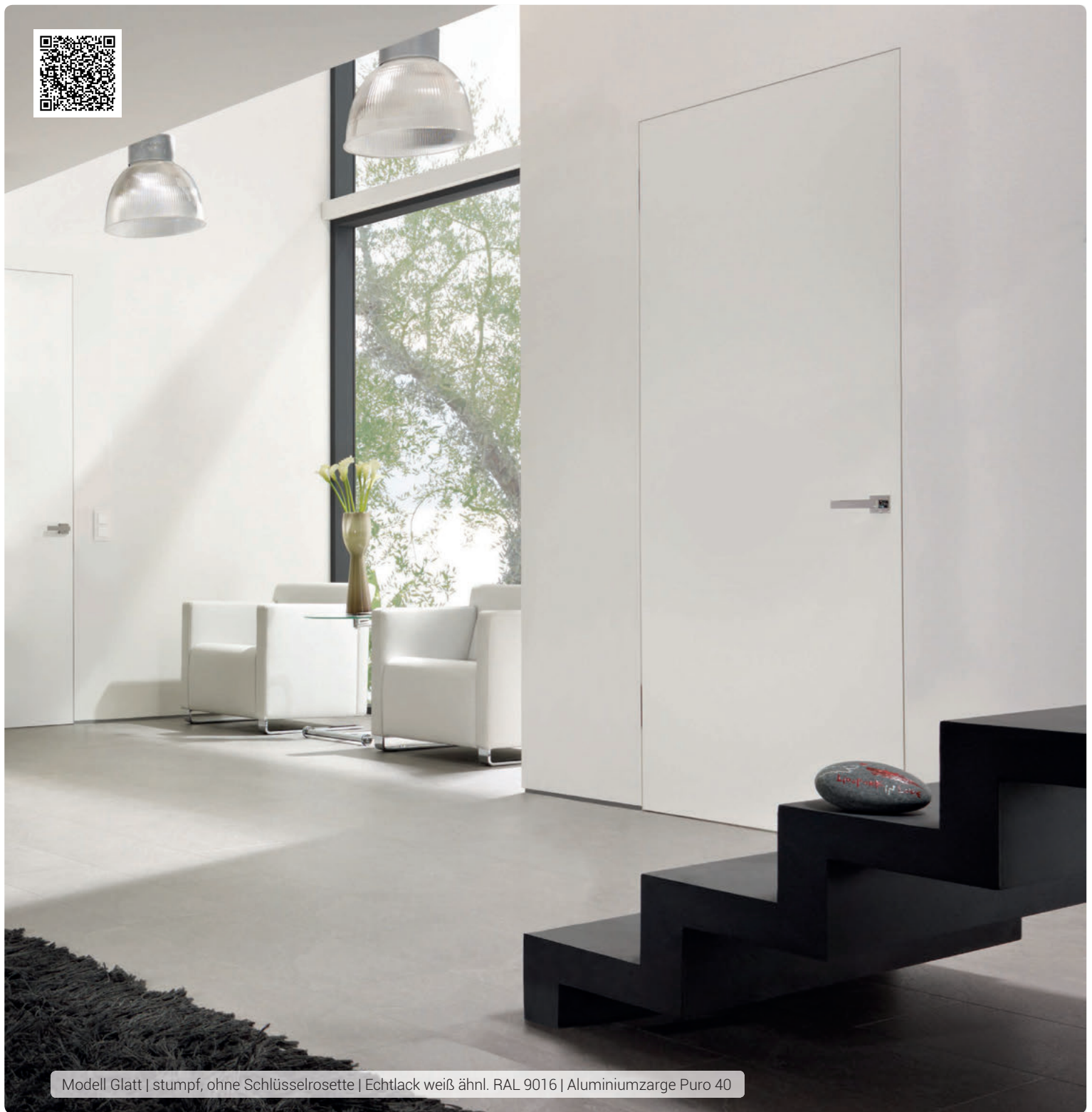

Modell Glatt | stumpf, ohne Schlüsselrosette | Echtlack weiß ähnl. RAL 9016 | Aluminiumzarge Puro 40

Puro 40 | Das wandflächenbündige Zargensystem Reduziert auf das Wesentliche

Die Aluminiumzarge ohne wandseitig sichtbaren Aluminiumrand hat sich bewährt. Durch die Halterungen für das einklickbare Putznetz, die Eckverbinder und Distanzschienen ist eine einfache Montage gewährleistet. Um Haarrissbildung zu vermeiden, wurde das einklickbare Putznetz entwickelt. Die Zarge ist für die Standard-Türblattstärke 40 mm vorgesehen und für normal oder invers öffnende Türen erhältlich.

Wandaufbau für Puro 40 Zargen

Vorteile und Eigenschaften

- einfache Montage
- einklickbares Putzgewebe
- bewährtes System
- Standard und Invers öffnend
- Türstärke 40 mm
- für CPL-, Echtlack- und Echtholz Türen

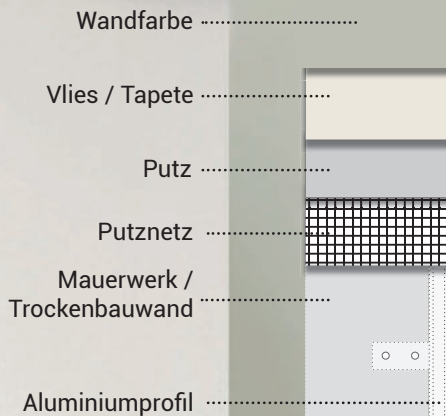

Modell Glatt | stumpf | Echtlack nach RAL-Karte | Aluminiumzarge Puro 40

Öffnungsrichtung – Standard

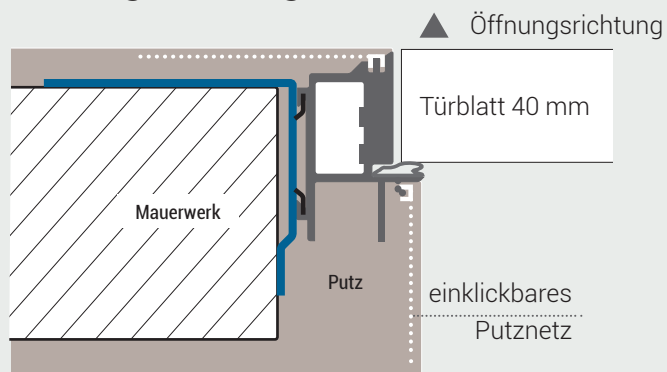

Öffnungsrichtung – Invers

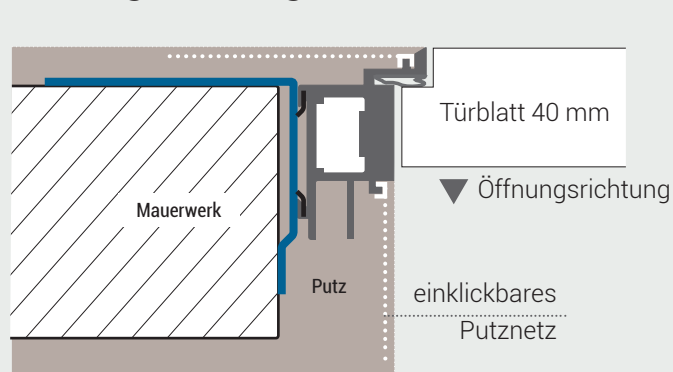

Wohnungseingangstüren

Eigenschaften und Zusatzfunktionen

Eine schöne Eingangstür ist die Visitenkarte eines Hauses. Aber sie muss vor allem wirksamen Schutz gegen Einflüsse von außen bieten. Neben Lärm-, Klima- und Feuerschutz ist auch die Einbruchhemmung hier ein wichtiges Thema. Türen von HGM lassen sich ganz individuell auf die entsprechenden Anforderungen anpassen. **Lassen Sie sich beraten!**



Schallschutz:



Die Vollspan-Mittellage und die eingebaute Bodendichtung hält unerwünschten Schall draußen. Die Schalldämmung einer Tür ist in Schallschutzklassen (SK 1 bis SK 4) eingeteilt. Je höher der Wert desto höher ist die Schalldämmung der Tür.

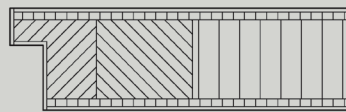

Sicherheits-Beschlag



Klimastabilität:

Durch zwei in das Türblatt eingelassene Stahlrohre erhält die Tür eine wesentlich höhere Stabilität und ist verformungsresistent bei Temperatureinflüssen.

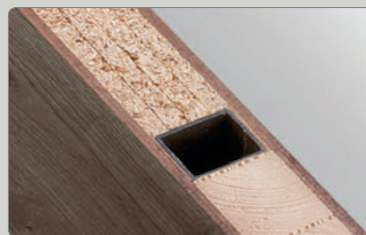

Optionale Sicherheitsausstattungen



Türspaltsicherung

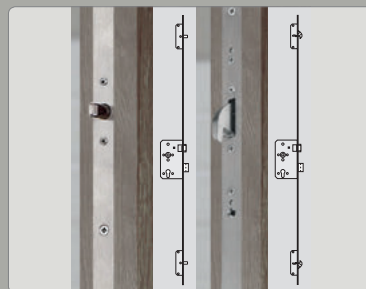

Dreifachverriegelung mit Rundbolzen oder Schwenkhaken



Türspion



Bandseitensicherung



Standardsicherheit mit mittlerer Einbruchhemmung

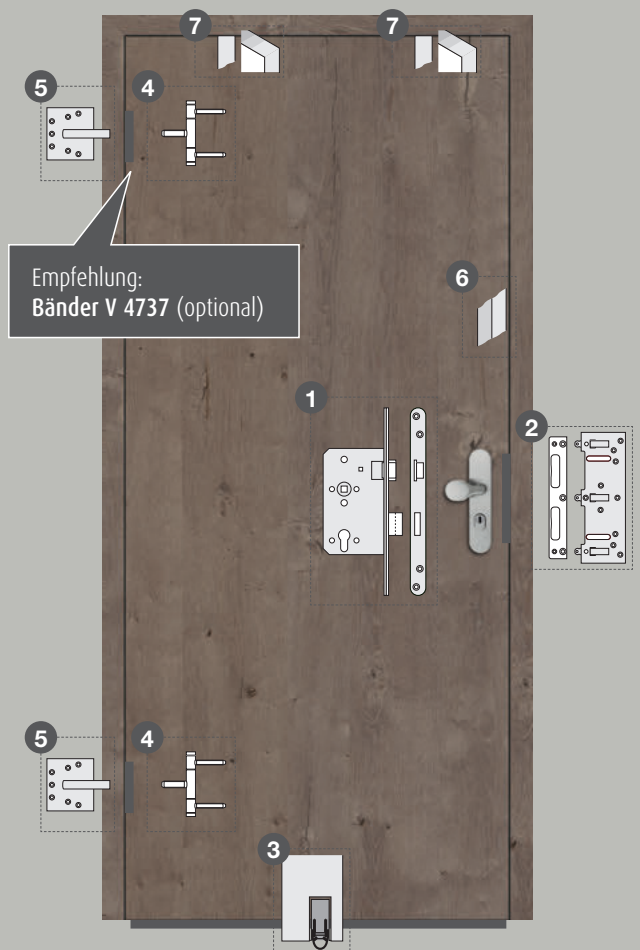

- 1 PZ-Schloss, Dornmaß 65 mm, Klasse 5, mit verlängertem und verstärktem Stulp
- 2 Massiv-Schließblech
- 3 absenkbare Bodendichtung
- 4 Bänder V 4726 WF (Holzzarge) oder V 8026 WF (Stahlzarge)
- 5 Bandaufnahme V 4600/9
- 6 Hartholzrahmen
- 7 Klimaklasse III mit Stahlrohrverstärkung oder Aluminiumverbundabsperung

Design-Drückerkollektion

Der Drücker gehört zur Tür wie die Krawatte zum Anzug – und setzt, neben der Funktion, natürlich auch einen optischen Akzent.

Quadro ›Plug In‹



Arondi ›Plug In‹

NEU!

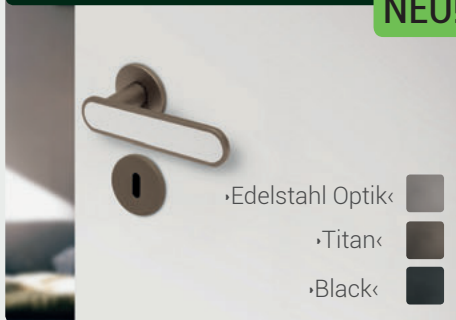

Messina

NEU!



Arondi ›Pure‹

NEU!

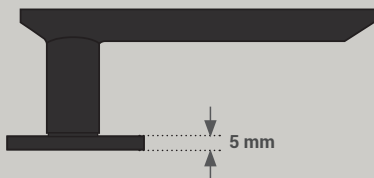
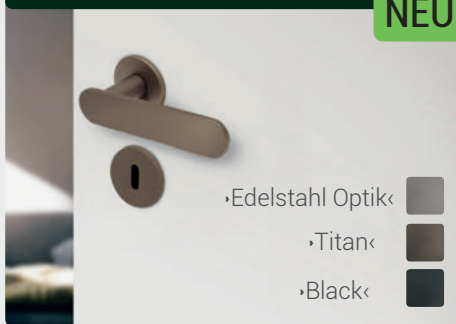

Das Inlay lässt sich bei den ›Plug In‹ Modellen individuell an die Türoberfläche anpassen.

Quadro ›Plug In‹

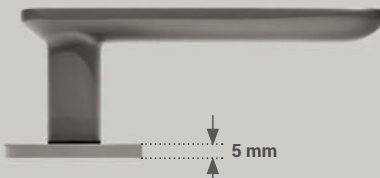
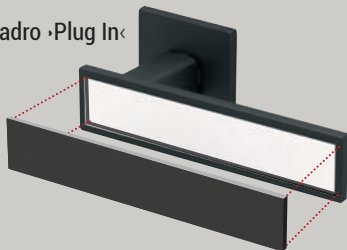

Das Inlay lässt sich bei den ›Plug In‹ Modellen individuell an die Türoberfläche anpassen.

Arondi ›Plug In‹

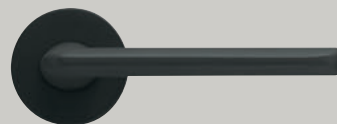
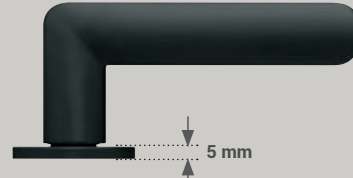
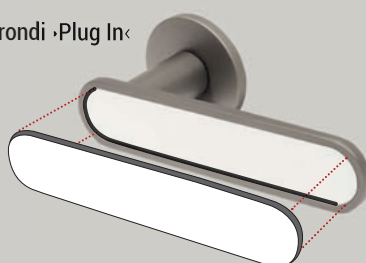

Gleitlagertechnik Spezial-Kunststoff (geschmiertes Polyamid), wartungsfreie Gleitlager, 2 starke vorgespannte Druckfedern, Stütznocken und selbstschneidende Durchzugsschrauben.

Geprüft nach DIN EN 1906
mit mindestens 200.000 Prüfzyklen.

ALLGEMEINE OPTIONEN

Gefälzt



Türaufschlag | gefälzt

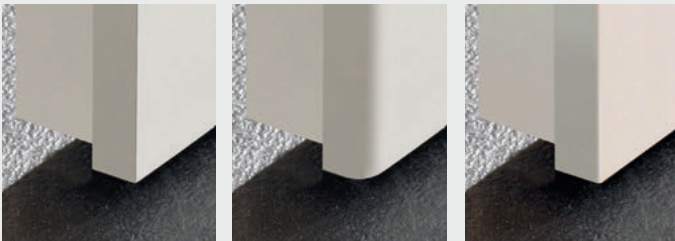

gerade Kante

Rundkante

Smartkante

Bänder | gefälzt

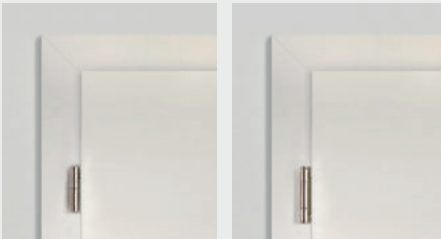

Standard Band

3-teiliges Band

Stumpf



Kantenausführungen | stumpf

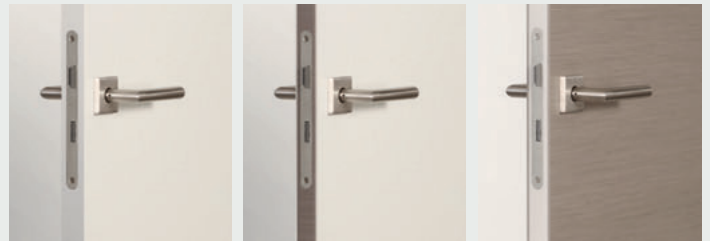

Standard: Türblatt u. Kante mit lackierter Oberfläche

Sandwichkante Holz: Türblatt mit lackierter Oberfläche

Sandwichkante Lack: Türblatt mit Echtholz-Oberfläche

Bänder | stumpf



Verdecktes Band

Sichtbares Band

Schlüsselrosette | gefälzt oder stumpf



Standardausführung: Türblatt mit Schlüsselrosette



Optional: Türblatt ohne Schlüsselrosette

Magnetschloss | stumpf

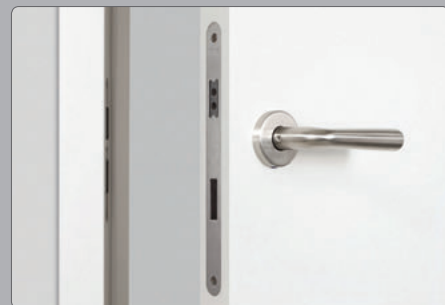

Das Schließblech ist bei geschlossener Tür nicht sichtbar, da das Schloss magnetisch verriegelt wird, ohne mechanischen Kontakt zum Schließblech.

Zargenvarianten



Zarge eckig



Zarge mit Smartkante



Zarge mit Rundkante



Zarge 'Softline'



Zarge eckig, mit 1 Rille



Zarge eckig, mit 2 Rillen



Zarge mit Profil B



Zarge eckig, Klassik-Line

Wandanschlussleisten



Wandanschlussleiste P20

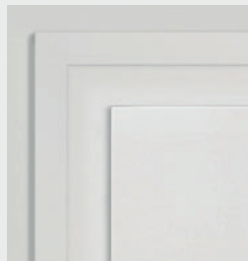

Wandanschlussleiste P30

Blockzarge flächenbündig

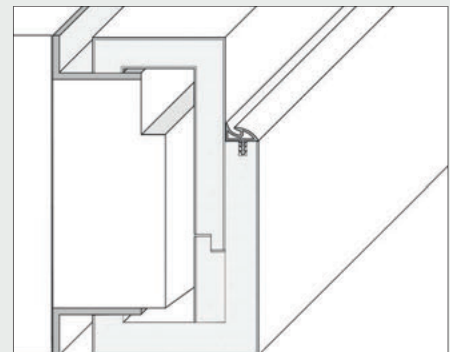
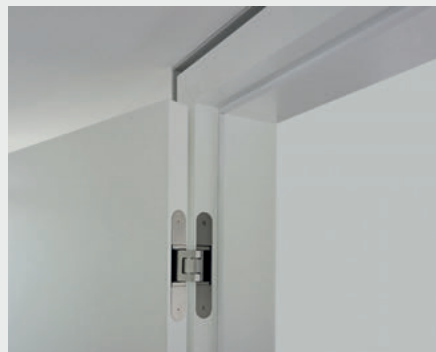
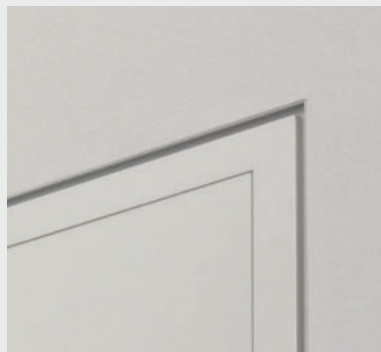

Die Blockzarge ermöglicht einen flächenbündigen Einbau der Zarge in die Wand. Ein Aluminiumwinkelprofil stellt den Übergang von Zarge zur Wand her.

Lichtausschnitt-Typen

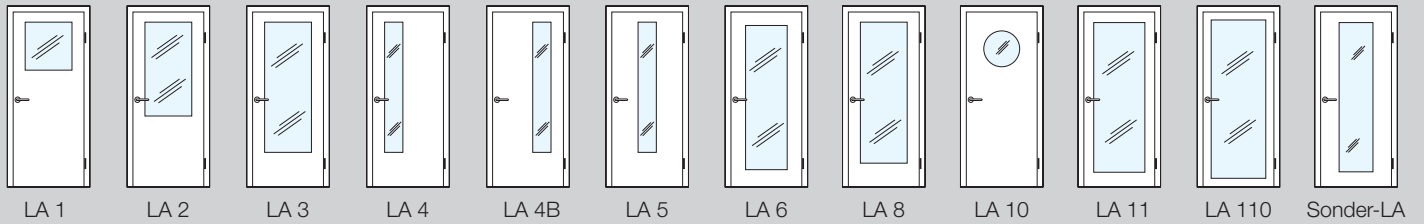

Sprossenrahmen-Typen

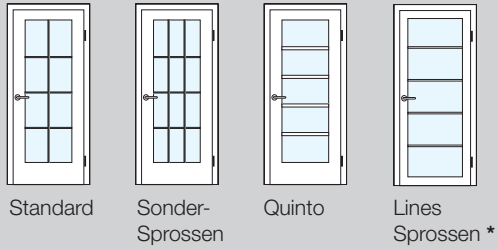

Feste Sprossen

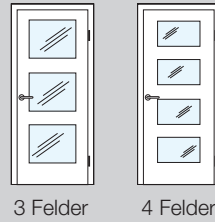

LA-Querschnitt



* nur für TWG - LA 110 in Echtlack und Eiche naturmatt Kollektion

Lichtausschnitt-Verglasungen

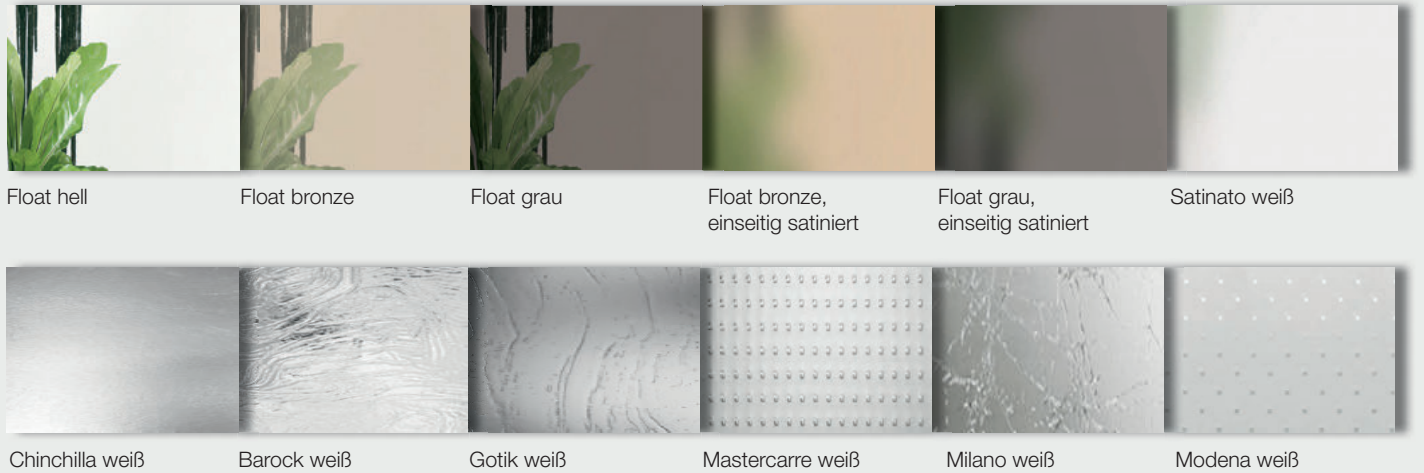

Aufrecht oder querfurniert an Türblatt und Zarge lieferbar

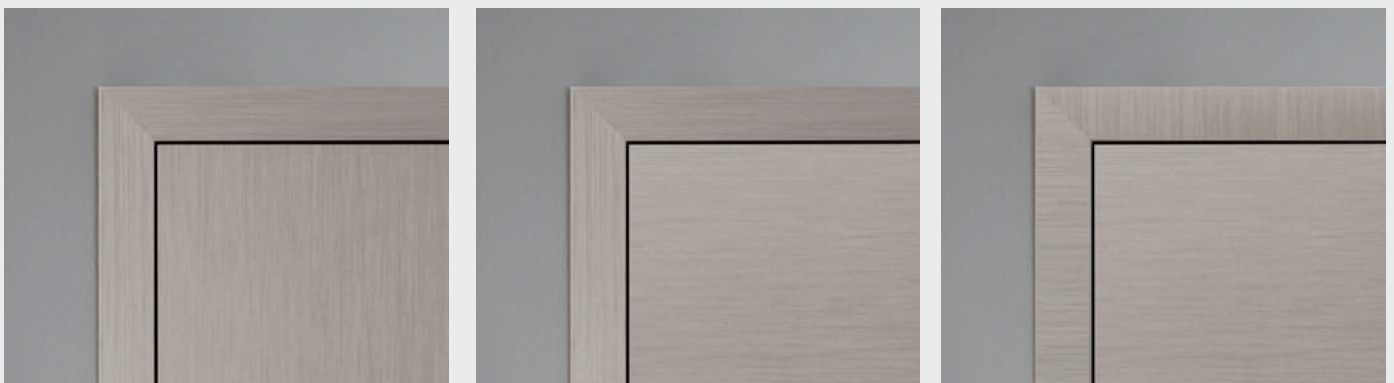

Standard: Türblatt und Zarge mit aufrechter Furnierichtung.

Quer/Aufrecht: Türblatt mit querlaufender und Zarge mit aufrechter Furnierichtung.

Quer/Quer: Türblatt und Zarge mit querlaufender Furnierichtung.

Türblatt- und Zargenmaße

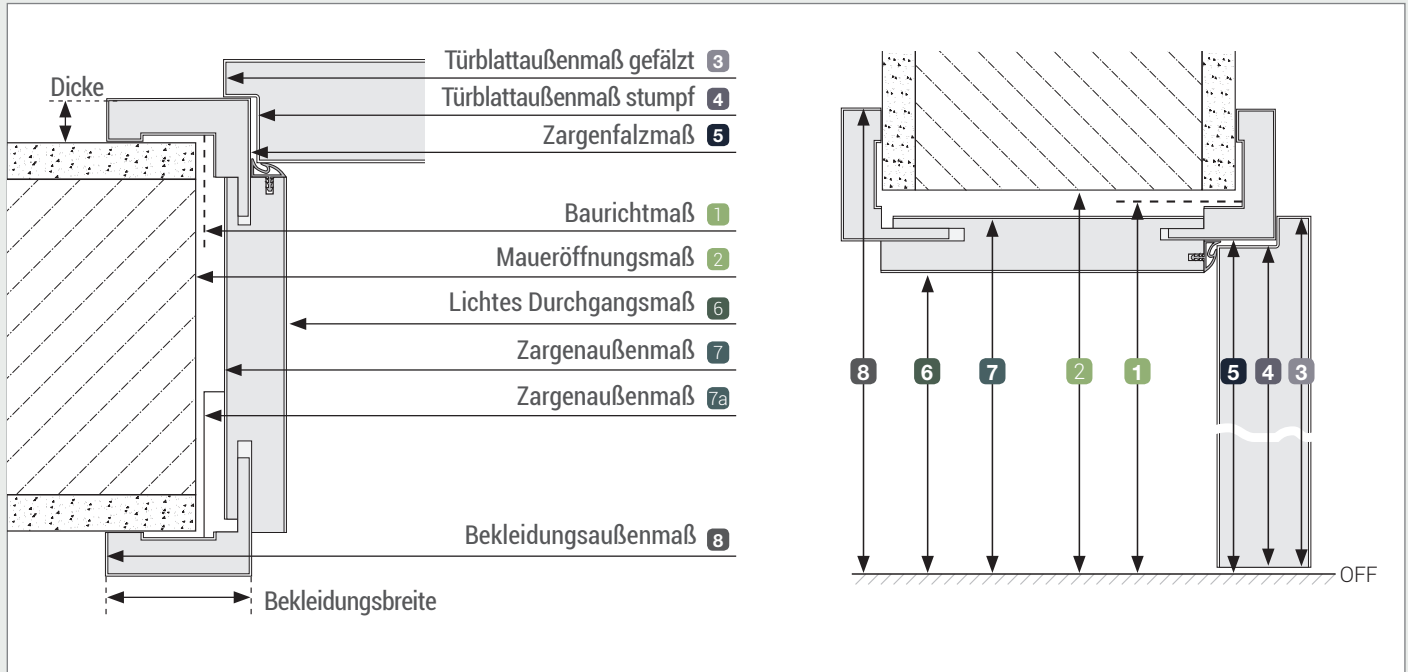

		Türblattaußenmaße (=Zargenbestellmaße)		Zargenmaße											
		Baurichtmaß nach DIN 18100	Mauer- öffnungs- maß ¹⁾	Türblatt gefälzt	Türblatt stumpf	Zargen- falzmaß	lichtes Durchgangs- maß	Zargenaußenmaße	Bekleidungsaußenmaß (ohne Falzzerleisten)						
								(inklusive rückseitiger Beschlagteile)	Bekleidungsbreite						
		1	2	3	4	5	6	7	7a	50 mm	60 mm	70 mm	80 mm	88 mm	100 mm
										8	8	8	8	8	8
1-flügelige Türen	Breite in mm	625	635	610	584	591	567	612	625	691	711	731	751	767	791
		750	760	735	709	716	692	737	750	816	836	856	876	892	916
		875	885	860	834	841	817	862	875	941	961	981	1001	1017	1041
		1000	1010	985	959	966	942	987	1000	1066	1086	1106	1126	1142	1166
		1125	1135	1110	1084	1091	1067	1112	1125	1191	1211	1231	1251	1267	1291
		1250	1260	1235	1209	1216	1192	1237	1250	1316	1336	1356	1376	1392	1416
Höhe in mm		1875	1885	1860	1847	1854	1842 ²⁾	1864	1868	1904	1914	1924	1934	1942	1954
		2000	2010	1985	1972	1979	1967 ²⁾	1989	1993	2029	2038	2049	2059	2067	2079
		2125	2135	2110	2097	2104	2092 ²⁾	2114	2118	2154	2164	2174	2184	2192	2204
		2250	2260	2235	2222	2229	2217 ²⁾	2239	2243	2279	2289	2299	2309	2317	2329
		2375	2385	2360	2347	2354	2642 ²⁾	2364	2368	2404	2414	2424	2434	2442	2454
		2500	2510	2485	2472	2479	2467 ²⁾	2489	2493	2529	2539	2549	2559	2567	2579

¹⁾ aufgrund der heute üblichen Beschlagtechnik bei Holzzargen hat es sich bewährt, die tatsächliche Maueröffnung etwa 10 bis 15 mm breiter zu erstellen als sich nach DIN 18100 ergäbe. Man vermeidet so in aller Regel eventuell notwendige Nachstemarbeiten am Mauerwerk im Bereich der Zargenbeschläge. So sollte z.B. für eine Baurichtmaßbreite von 875 mm das tatsächliche Mauerloch für eine Holzumfassungszarge etwa 895 mm bis 900 mm breit sein!

²⁾ Die rechnerische Bodenluft von 7 mm nach DIN 18101 wird häufig als zu hoch angesehen. Daher sind unsere Zargen in der Höhe 4 mm kleiner als in DIN 18101 vorgegeben, d.h. der Luftspalt („Bodenluft“) zwischen Türunterkante und Zargenunterkante beträgt rechnerisch nur 4 mm. Da Zargen auf glatten Böden gegen aufsteigende Wischfeuchte versiegelt werden müssen, sind die Zargen bauseits ca. 2 – 3 mm zu unterfüllen, um eine dauerhafte elastische Fugenabdichtung zu bekommen. So kann auch bei unterfüllten Zargen die rechnerische Bodenluft nach DIN 18101 von 7 mm eingehalten werden.



TWG Türdrücker Highlights

Übersicht der Formen in Edelstahl

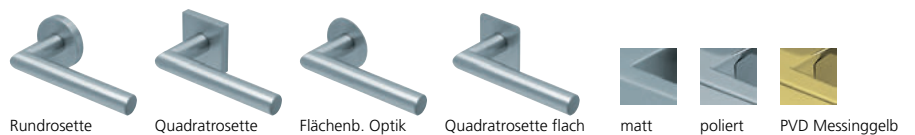

TWG Economy
Gleitlagertechnik Klasse 3

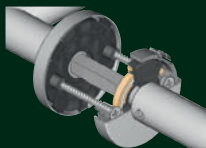

Stiftschnellverbindung
TWG Economy Gleitlagertechnik Klasse 3

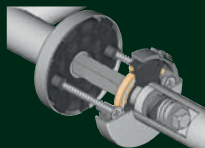

TWG Premium 3.0
Kugellagertechnik Klasse 3

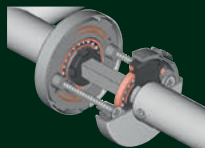

TWG Objekt Plus
Kugellagertechnik Klasse 4

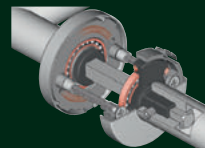

Flächenbündige Optik
unsichtbare Verbindung

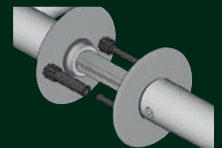

TWG Türdrücker Highlights

Übersicht der Formen formspiele®

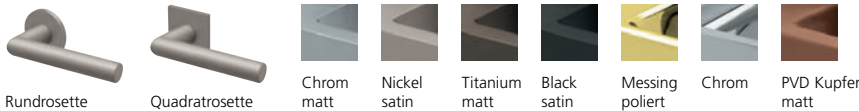
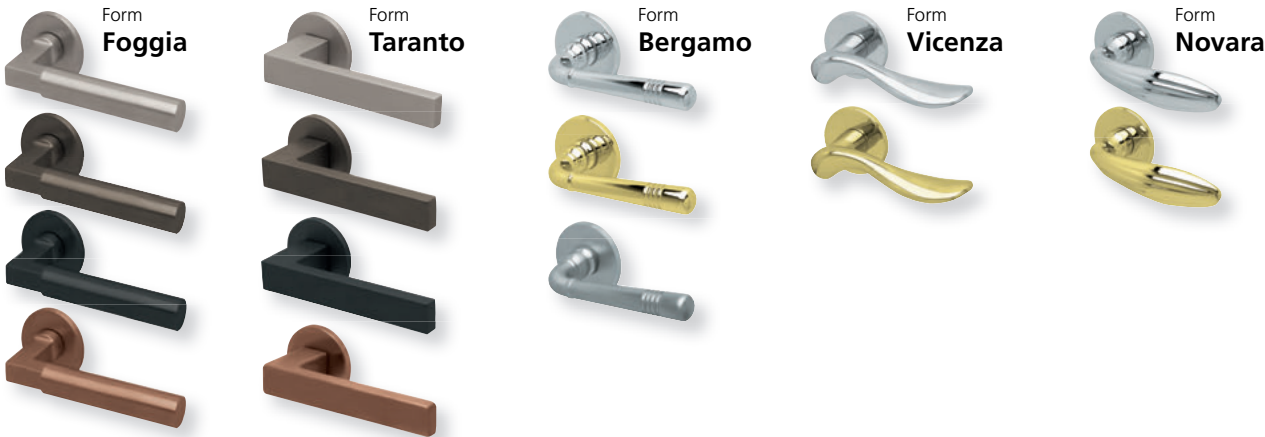
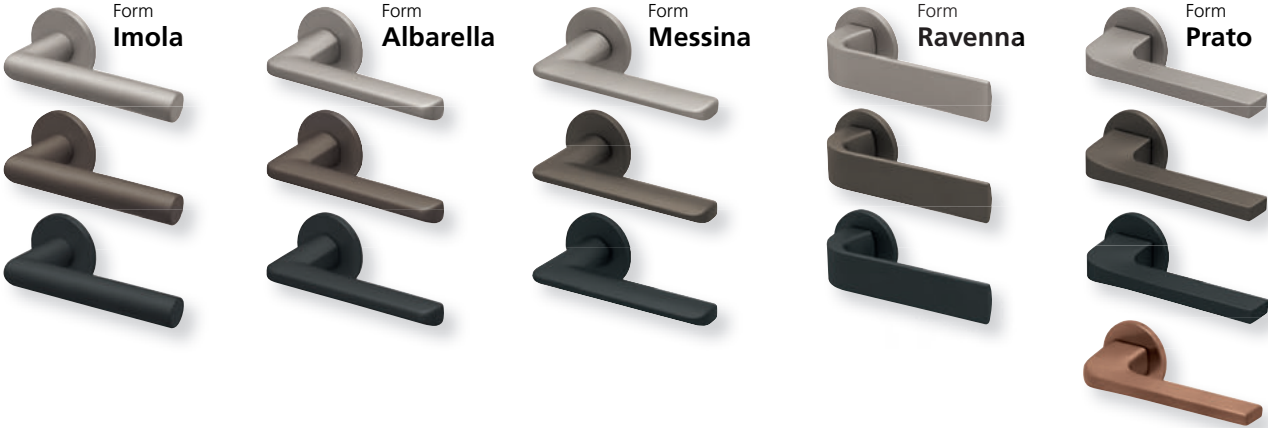

formspiele®

Messing und Zinkdruckguss

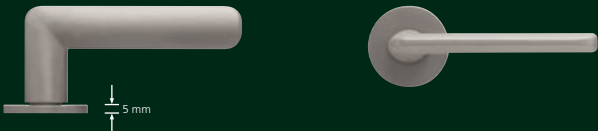

Bemusterung im Digitalen Zwilling

Wir befinden uns im Zeitalter der „digitalen Evolution“ und Thalhofer nutzt die neueste Technik in VR (Virtuell Reality) und AR (Augmented Reality), um seine Kunden in ihrem Verkaufsprozess zu unterstützen.

Bereits in der Planungsphase wird von Ihrem Bauprojekt ein ‚digitaler Zwilling‘ erzeugt. Durch den Einsatz von VR- und AR-Technologien kann der Entscheider sein Bauprojekt visualisieren und virtuell begehen.

Er hat dadurch drei wesentliche Vorteile bei seiner Investitionsentscheidung:

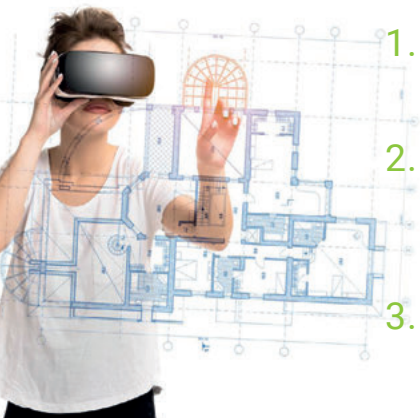

- 1. Gestaltungssicherheit:** Der Entscheider bekommt bereits in der Planungsphase ein Raumgefühl und kann Planungsfehler erkennen.
- 2. Interieur:** Der Entscheider kann vor Baubeginn die Bemusterung für seine Innenraumgestaltung und den Innenausbau zusammenstellen und bekommt damit einen optischen Gesamteindruck zu seinen Gestaltungswünschen.
- 3. Budgetsicherheit:** Der Entscheider kann vor Baubeginn sein Budget mit den Kosten seiner Wünsche zur Innenraumgestaltung und dem Ausbau gegenprüfen und erstellt somit schon in der Planungsphase einen Überblick über den Budgetbedarf.

Unser Konzept bringt dem Bauherrn höchstmögliche Sicherheit im Rahmen seiner Investitionsentscheidungen und unseren Partnern eine herausragende Beratungs- und Betreuungskompetenz. Damit kann er sich auch zukünftig – als der richtige Partner – bei weiteren Bauherren positionieren.

Erzeugung des digitalen Zwillings

- 1.** Ihre hausinternen 3D-Planungsprogramme können genutzt, über eine definierte Schnittstelle mit unserem Programm visualisiert und im digitalen Zwilling begehbar gemacht werden.
- 2.** Ihre vorhandenen 2D- und 3D-Planungen werden durch unsere qualifizierten Fachplaner aufbereitet.
- 3.** Bei Bestandsgebäuden unterstützt Sie eine digitale 3-dimensionale Neuvermessung Ihrer Räumlichkeiten zur schnellen Digitalisierung Ihres Bauvorhabens. Nutzen Sie unseren 3D-Aufmaßservice oder mieten Sie unser Equipment und vermessen Sie selbstständig.
- 4.** Wohnraumkonzepte von Einzelräumen können durch direkte Integration von nahezu allen gängigen CAD-Programmen, sowie Küchen- und Möbelplanungsprogrammen schnell realisiert werden.



Erleben Sie ‚Ihr Planungszentrum‘ und profitieren Sie von den **Vorteilen**

Nutzen Sie „Dein Planungszentrum“ als eigenes Ausstellungshaus – ausgestattet mit der modernsten Bemusterungstechnik in VR, AR und einer großen Auswahl an realen und digitalen Mustern. Machen Sie es zu Ihrem Planungszentrum durch das White Label Konzept mit Ihrem Firmenlogo, Ihren eigenen Referenzen und eigener Firmenpräsentation.



Nutzen Sie den digitalen Zwilling in allen gängigen Bauprojekten:

- | Neubau
- | Altbausanierung
- | Renovierung von Bestandsgebäuden und Räumen
- | Bemusterung von Einzelräumen

