



Türenprogramm 2021 – 2022

CPL Türen | Postforming – Kollektion Life & Royal 7.0

Weißlack | Basic – Produktlinie Fantasy | Massivholz

TWG | Türen

TWG
traumhafte
Wohnungen
gestalten



DAS BESONDERE LEBEN.
MIT BESONDEREN TÜREN.



INHALT

NACHHALTIGKEIT | WOHN GESUNDHEIT _____06

TÜREN-SORTIMENT:

 FREIHEIT DES WOHNENS _____08

 EIN HAUCH VON GLAMOUR _____20

 IN DER NATUR ZU HAUSE _____28

 ELEGANZ TRIFFT KLASSIK _____36

RUND UM DIE TÜR:

ZARGEN _____56

AUSFÜHRUNGSFORMEN _____58

ZUBEHÖR UND DETAILS _____59

OBERFLÄCHEN _____61

 PROFESSIONELLE TÜRLÖSUNGEN _____62



Britt LA-6G, 2-flg.



NACHHALTIGKEIT

Unser Umweltbewusstsein zeigt sich nicht nur darin, dass wir mit einem Werkstoff arbeiten, der vollständig recycelbar ist und mit einem geringeren Energieverbrauch und CO₂-Ausstoß eingesetzt werden kann als künstliche Materialien. Wir gehen weiter: Wir kaufen unser Holz aus nachhaltiger, zertifizierter Waldbewirtschaftung und arbeiten mit Lieferanten zusammen, die unser Bekenntnis für nachhaltige Praktiken teilen und die entsprechenden Zertifizierungen nachweisen. Dies lassen wir uns durch die FSC®- bzw. PEFC™-Siegel bestätigen. Die beiden unterschiedlichen Zertifizierungssysteme sind weltweit anerkannt und stehen gleichermaßen für eine nachhaltige Waldbe-

wirtschaftung. Für unseren Herstellungsprozess bedeutet das garantierte Nachhaltigkeit – vom Baum bis zur fertigen Tür. Für Sie bedeutet das aktiven Umweltschutz und die Möglichkeit, die Herkunft des Holzes lückenlos rückverfolgen zu können. Diesen hohen Anspruch an uns und unsere Produkte sehen wir als unsere Chance, den Menschen und der Natur etwas zurückzugeben.





WOHNGESUNDHEIT



Schadstoffe, die das Raumklima und damit unsere Gesundheit belasten, sind hauptsächlich flüchtige organische Verbindungen, wie z. B. Formaldehyd. Diese sogenannten VOC (Volatile Organic Compounds) befinden sich u.a. in Baumaterialien oder in Möbeln. Selbst umweltfreundliche Produkte sind nicht automatisch schadstofffrei und enthalten beispielsweise natürliche Terpene oder Tannine. Durch immer besser isolierte Häuser können diese Stoffe nicht mehr so leicht aus dem Raum entweichen.

Wir setzen uns mit unseren emissionsgeprüften Produkten aktiv für Wohngesundheit ein. Die VOC-Emissionen unserer Innentür-Elemente

liegen weit unter dem gesetzlich zulässigen Grenzwert (aktuelle Übersicht auf www.jeld-wen.de).

Denn wohngesund Bauen bedeutet, so wenig emittierende Stoffe wie möglich bereits in der Bausubstanz zu verarbeiten. Das Sentinel-Haus Institut (SHI) bietet durchdachte Konzepte für wohngesunde Lebensräume und garantiert mit dem SHI-Gesundheitspass dank strenger Qualitätsrichtlinien eine optimale Qualität der Innenraumluft. Bereits seit 2009 ist JELD-WEN Produktpartner des SHI und wird bei Bauvorhaben als einziger Türenhersteller in Europa empfohlen und eingesetzt.



FREIHEIT
DES WOHNENS



BEI IHNEN HERRSCHT KLARHEIT! ALLES IST AN SEINEM PLATZ, IHRE EINRICHTUNG IST MODERN, OFFEN, PUR, ZURÜCKHALTEND. SIE LEGEN WERT AUF EINE KLARE FORMENSPRACHE UND KONZENTRIEREN SICH AUF DAS WESENTLICHE: REDUZIERTER, SCHLICHTER FORMEN, HELLE WANDFLÄCHEN UND GROSSZÜGIGE FENSTER FÜR NOCH MEHR TRANSPARENZ UND LEICHTIGKEIT. BEI UNS FINDEN SIE DIE PASSENDEN TÜREN DAZU, DIE MODERNES, GERADLINIGES DESIGN MIT KOMFORT UND FUNKTION VERBINDEN.







VENETIA



Venetia 2900-4, stumpf



Venetia 2900-4 LÖ 62, stumpf



Venetia 2910-5, stumpf



Venetia 2910-5 LÖ 20, stumpf



Venetia 2900-1, stumpf

Wie die Region, so die Tür: Venetia wirkt elegant und erhaben und steckt voller Temperament und Lebensgefühl. Dieses Selbstverständnis von Souveränität findet sich in jeder Venetia Tür wieder.

Alle Modelle sind im Farbton Weißlack WL10 (ähnl. RAL 9010) und Brillantweiß WL16 (ähnl. RAL 9016) erhältlich.



Venetia 2900-1 LÖ 20, stumpf



Venetia 2910-3, stumpf



Venetia 2910-3 LÖ 20, stumpf

Alle Modelle sind stumpf einschlagend oder gefälzt erhältlich.

Die silberfarbenen Lisenen sind das elegante Extra der Modellreihe Venetia. Eingelassen in die Oberfläche, treten sie leicht hervor und erzeugen eine zurückhaltende Design-Note: Lisenen verleihen Türen das dezente Besondere.

LOMBARDO

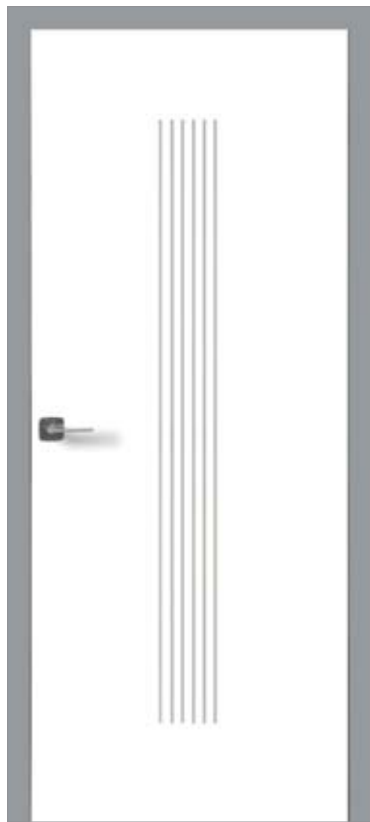

Lombardo 2800-7, stumpf
Fräsungen und Zarge Flint Grey



Lombardo 2810-3*, stumpf

* Modelle sind auch mit verkürzten Flächenfräsungen erhältlich (30 mm zur Türblattkante).

Farbig lackierte Fräsungen

So wird Ihre Lombardo-Tür zum dezenten Raumgestalter. Die farbig auslackierten Flächenfräsungen sind Ausdruck Ihres individuellen Wohnens und ziehen die Blicke an ohne dabei aufdringlich zu wirken. Mit einem Hauch von Farbe schaffen Sie die perfekte optische Verbindung zu Wand und Boden sowie zum Farbklima des gesamten Raums.

Rubinrot

Flint Grey

Tiefschwarz



Detail Lombardo: Eingefräste Nut (Tiefe 2 mm)



Lombardo 2800-6*, Fräsungen und Zarge Flint Grey

Alle Modelle sind stumpf einschlagend oder gefälzt erhältlich.



Lombardo 2810-5*, stumpf



Lombardo 2810-2, stumpf



Lombardo 2810-8*, stumpf



Lombardo 2800-1*, stumpf



Lombardo 2800-4*, stumpf

Alle Modelle sind im Farbton Weißlack WL10 (ähnl. RAL 9010) und Brillantweiß WL16 (ähnl. RAL 9016) erhältlich.

LOMBARDO



Lombardo 2800-6/LÖ 62

Die horizontalen oder vertikalen Oberflächenfräsungen erzeugen eine klare, schichte Linienführung und geben der weiß lackierten Oberfläche der Modellreihe Lombardo eine besonders ausdrucksstarke Note.



Lombardo 2810-5/LÖ 20



Lombardo 2810-8/LÖ 62

Alle Modelle sind auch mit verkürzten Flächenfräsungen erhältlich (30 mm zur Türblattkante).



**Lombardo 2800-1/LÖ 20,
stumpf**



**Lombardo 2810-3/LÖ 20,
stumpf**



**Lombardo 2800-4 /LÖ 62,
stumpf**

Alle Modelle sind im Farbton Weißlack WL10 (ähnl. RAL 9010) und Brillantweiß WL16 (ähnl. RAL 9016) erhältlich.



Normtür Optima 30, stumpf
Brillantweiß WL16 (nach RAL 9016)



Normtür Optima LÖ 20
Weiß lackiert WL10 (nach RAL 9010)

Alle Modelle sind stumpf einschlagend oder gefälzt erhältlich.



Normtür Optima LÖ 14
Weiß lackiert WL10
(nach RAL 9010)



Normtür Optima LÖ 40
DuriTop Uni Weißlack
(nach RAL 9010)



Normtür Optima LÖ 62 (schlossseitig)
CPL Life Ultra Weiß
Glasleiste: DuriTop Orca



OPTIMA



Normtür Optima/LÖ 62, stumpf

Weniger ist oft mehr! Manchmal bedarf es nicht viel, um unseren Räumen den perfekten Abschluss zu geben.





EIN HAUCH VON
GLAMOUR

AUSDRUCKSSTARK, ANSPRUCHSVOLL UND AUSSERGEWÖHNLICH – IHR INTERIEUR BESTICHT DURCH DAS GEWISSE ETWAS, DURCH ELEGANZ UND EXTRAVAGANZ. ALLES IST MÖGLICH UND MACHBAR: SIE LASSEN SICH NICHT IN EINE SCHUBLADE STECKEN. SIE HABEN FREUDE DARAN, KULTUREN, EPOCHEN UND STILE ZU MIXEN UND DARAUS IHREN GANZ PERSÖNLICHEN STIL ZU KREIEREN. UNSERE ELEGANTEN TÜREN UNTERSTREICHEN IHREN STIL UND SETZEN KUNSTVOLLE AKZENTE.





OPTIMA (CPL LIFE | ROYAL)



Normtür Optima 30
CPL Life ArktisWeiß



Normtür Optima 30
CPL Life Grauweiß

Sandeiche, Steineiche, Raucheiche, Eiche Crema Rustikal und Concrete sind „Oberflächen mit fühlbarer Struktur“.



Normtür Optima 30
CPL Concrete Royal UltraWeiß



Normtür Optima 30
CPL Royal Concrete hell



Normtür Optima 30
CPL Concrete Royal Anthrazit



Normtür Optima 30
CPL Royal Flint Grey



Normtür Optima 30
CPL Life Orca



Normtür Optima 30, CPL Royal Raucheiche

Alle Modelle sind stumpf einschlagend oder gefälzt erhältlich.



Normtür Optima 30
CPL Royal Sandeiche quer



Normtür Optima 30
CPL Royal Raucheiche, quer



Normtür Optima/LÖ 23
CPL Life Nova Ahorn



Normtür Optima 30
CPL Royal Eiche Barrique



Normtür Optima 30
CPL Royal Steineiche
Zarge Uni grau

OPTIMA (CPL LIFE | ROYAL)



Designtür 2910-3
CPL Royal Eiche Barrique
Lisene silberfarben



Designtür 2910-5
CPL Royal Sandeiche
Lisene silberfarben



Designtür 2900-4
CPL Royal Eiche Crema Rustikal
Lisene silberfarben



Designtür 2900-1/LÖ 20, stumpf
CPL Royal Raucheiche
Lisene silberfarben



Alle Modelle sind stumpf einschlagend oder gefälzt erhältlich.

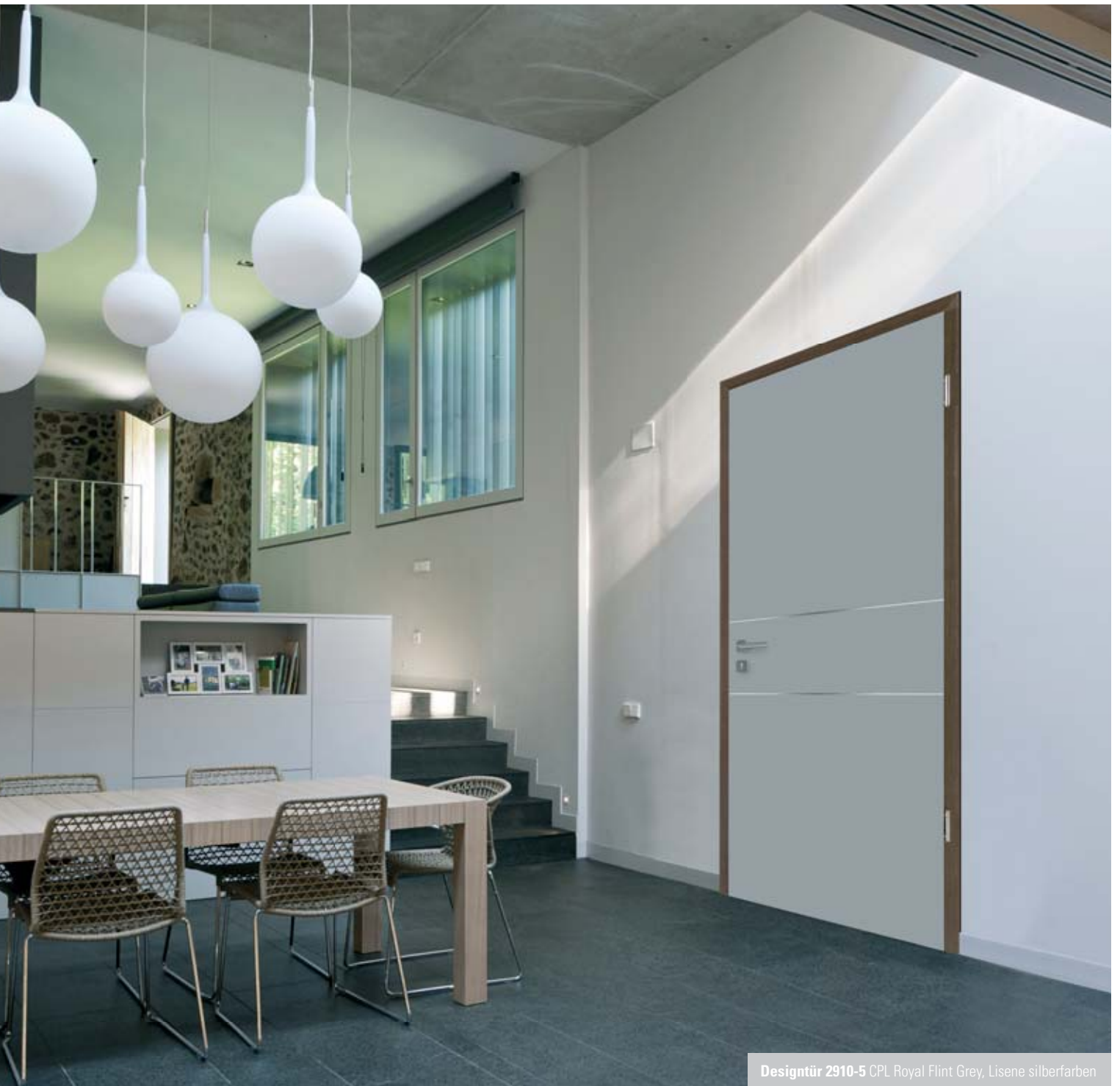

Designtür 2910-5 CPL Royal Flint Grey, Lisene silberfarben

Die silberfarbenen Lisenen sind das elegante Extra der Modellreihe Optima. Eingelassen in die Oberfläche, treten sie leicht hervor und erzeugen eine zurückhaltende Design-Note: Lisenen verleihen Türen das dezente Besondere.



IN DER NATUR
ZU HAUSE

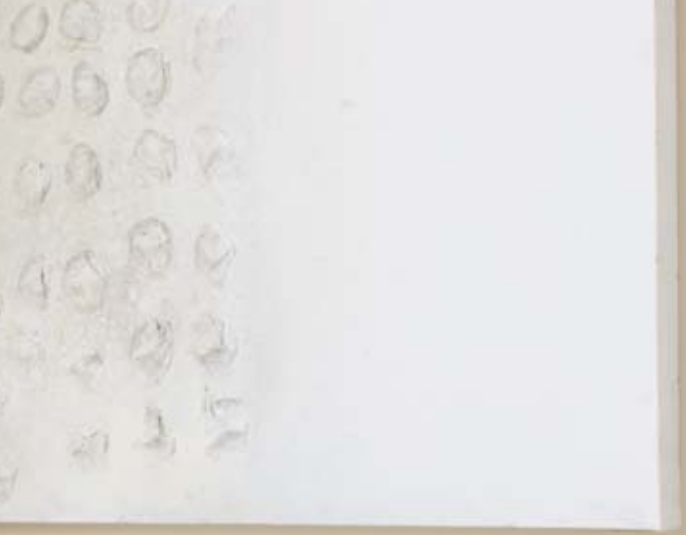

DIE NATUR LIEGT IHNEN AM HERZEN UND IHRE PURE, VOLLENDETE SCHÖNHEIT WOLLEN SIE SICH IN IHRE EIGENEN VIER WÄNDE HOLEN. SIE FÜHLEN SICH RUNDUM WOHL IN DIESER URIGEN, URSPRÜNGLICHEN ATMOSPHÄRE. HOLZ IST FÜR SIE EIN UNVERZICHTBARES MATERIAL: AUCH BEI DER WAHL IHRER TÜR! DIE AUSDRUCKSSTARKEN FURNIERBILDER STEHEN FÜR LEBENDIGKEIT, HARMONIE UND ENERGIE, IHRE ZEICHNUNGEN SIND ZEUGNIS NATÜRLICHEN LEBENS. ERLEBEN SIE EIN WOHNGEFÜHL VOLLER CHARME, BEHAGLICHKEIT UND WÄRME!







2F
Fichte astig lackiert



2FB
Fichte astig lackiert

Alle Modelle in Fichte unbehandelt, Fichte lackiert, Kiefer unbehandelt und Kiefer lackiert erhältlich.



3F
Kiefer astig lackiert



4F
Kiefer astig lackiert



4F-L
Kiefer astig lackiert



LANDHAUSTÜREN



In Massivholztüren ballt sich die Kraft gewaltiger Bäume, das Knistern natürlicher Urwüchsigkeit ist spürbar. Die Maserung und Astigkeit verbinden sich zum einzigartigen Mix aus Wärme und Gemütlichkeit. Gefräste Profile betonen die Optik zusätzlich und eingelegte Kassetten sorgen für die hohe Stabilität.

MASSIVE LANDHAUSTÜREN



2FB LA-10G
Fichte astig lackiert



2FB LA-1G
Fichte astig lackiert



2F LA-1G
Fichte astig lackiert



2F LA-6G
Fichte astig lackiert



2FB LA-6G
Fichte astig lackiert



2F LA-9FG
Fichte astig lackiert



3F 1/3 LA-1G
Fichte astig lackiert



3F 1/3 LA-4G
Fichte astig lackiert



2FG LA-1G
Fichte astig lackiert



2F LA-10G
Fichte astig lackiert



4F LA-6G
Kiefer astig lackiert



4F LA-9FG
Kiefer astig lackiert



2F LA-10G, 2-flg.
Kiefer astig lackiert



4F LA-2G
Kiefer astig lackiert

ELEGANZ TRIFFT
KLASSIK





KLARE, ANMUTENDE FORMEN TREF-
FEN AUF TRADITIONELLE ELEGANZ,
SCHLICHTE ÄSTHETIK AUF LIEBEVOLLE
HANDWERKSKUNST UND CHARMANTE
FEINHEITEN. SIE LIEBEN HÄUSER MIT
GESCHICHTE, HOHEN DECKEN UND
FENSTERN UND STUCKVERZIERTEN
ZIMMERDECKEN. EINE DEZENTE, ELE-
GANTE UND AUF WERTIGKEIT BE-
DACHTE EINRICHTUNG IST GANZ NACH
IHREM GESCHMACK. UNSERE STIL-
TÜREN VOLLENDEN IHRE ANSPRÜCHE
AN EINE EINZIGARTIGE, UNVERGÄNG-
LICHE OPTIK UND SIND DIE PERFEKTE
ERGÄNZUNG ZU IHREM GESCHMACK-
VOLLEN WOHNEN.







Altera 8904 4LA, stumpf



ALTERA



Altera 8901



Altera 8901 LA



Altera 8902 S



Altera 8902 SLA



Altera 8902

Trend oder Klassik? Warum entscheiden? Die Modellreihe Altera vereint beides: Klare Konturen und Linienführung erzeugen ein schlichtes, nahezu puristisches Design. Die symmetrisch angeordneten quadratischen oder rechteckigen Kassetten wiederum sorgen für die zeitlose, klassische Eleganz dieser Türen und machen jede Altera Tür zum Erlebnis.

Die Modelle sind nur im Farbton Weißlack WL10 (ähnl. RAL 9010) erhältlich.



Altera 8902 2LA

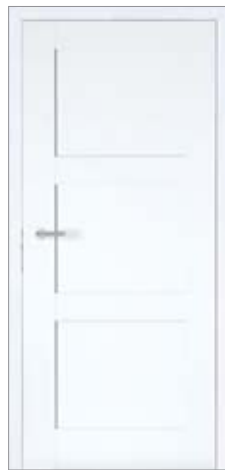

Altera 8903, stumpf



Altera 8903 3LA, stumpf



Altera 8904

Alle Modelle sind stumpf einschlagend oder gefälzt erhältlich.

LANDHAUS SERIE STIBA



Stiba ST-2F*



Stiba ST-2FB*

Die Stiba Modelle sind in eckig und mit Rundprofil erhältlich.



Stiba ST-3F



Stiba ST-4F*

*Auch als Wohnungsabschluss, Rauchschutz, Brandschutz -und Schallschutztür erhältlich!

Die Modelle sind in Weiß lackiert WL10 (ähnl. RAL 9010) und Brillantweiß WL16 (nach RAL 9016) erhältlich.

Stiba ST-4FS





Weiß – das ist zeitlose Eleganz. Denn weiß lackierte Türen sind immer und überall passend. Die vielfältigen Varianten machen jedes Stiba Modell zum Erlebnis. Die formgepresste Deckplatte sorgt für eine geschlossene und homogene Oberfläche.

LANDHAUS SERIE STIBA



Die Stiba Plus Modelle sind in eckig und mit Rundprofil erhältlich.



Stiba ST-1F LA-12G



Stiba ST-1F LA-1G



Stiba ST-2FB LA-6G



Stiba ST-3F LA-9FG



Stiba ST-4F LA-9FG

Die Modelle sind in Weiß lackiert WL10 (ähnl. RAL 9010) und Brillantweiß WL16 (nach RAL 9016) erhältlich.



Stiba ST-3F LA-6G



Stiba ST-4FS LA-3G



Stiba ST-1FB LA-12G



Stiba ST-2FB LA-1G



Stiba ST-3F LA-1G



Stiba ST-4F LA-2FG



Stiba ST-4F LA-6G



Stiba ST-4F LA-1G



Stiba ST-4F LA-2G

Alles eine Frage des Stils. Erst recht, wenn eine Stiltür durch die Lichtöffnung eine völlig neue Wirkung erzielt. Und die Wahl des passenden Glases aus unserem großen Sortiment macht aus der Stiba eine Tür von besonderem Stil.

COTTAGE



Kathrin



Laura

Aus Liebe zum Handwerk

Türen, die der guten alten Handwerkertradition folgen. Die vielen unterschiedlichen Füllungsoptiken und Sprossenrahmen verraten die Liebe zum Detail. Die massiven Konstruktionen und soliden Füllungen sichern die hohe Stabilität. Rundum gelungen!





Alle Modelle sind stumpf einschlagend oder gefälzt erhältlich.



Sarah, stumpf



Kirsten, stumpf



Britt



Anne



Astrid

Die Modelle sind nur im Farbton Weißlack WL10 (ähnl. RAL 9010) erhältlich.

COTTAGE



Laura LA-1G



Laura LA-3G



Laura LA-10G



Anne LA-1G



Kathrin LA-1G



Kirsten LA-1G



Kirsten LA-6G



Kirsten 1/3 LA-1G



Kirsten 1/3 LA-4G



Kirsten LA-9FG

Alle Modelle sind stumpf einschlagend oder gefälzt erhältlich.



Britt LA-9FG



Britt LA-2G



Britt LA-10FG



Britt LA-6G



Astrid LA-2G

OPUS



Opus 3F, stumpf

Hier treffen klare, moderne Formen auf traditionelle Eleganz. Massive Konstruktionen mit soliden Füllungen versprechen gleichermaßen eine hohe Qualität, die sich auch in der wertigen Mehrschichtlackierung wiederfindet. Das dreistufige Profil der Opus Tür sorgt zugleich für eine effektvolle Tiefenwirkung.

Die Modelle sind nur im Farbton Weißlack WL10 (ähnl. RAL 9010) erhältlich.



Opus 1F LA



Opus 1F

Alle Modelle sind stumpf einschlagend oder gefälzt erhältlich.



Opus 3F LA, stumpf



Opus 3F, stumpf

BLANKENESE



Blankenese 1F



Blankenese 2F

Alle Modelle sind stumpf einschlagend oder gefälzt erhältlich.



Blankenese 3F



Blankenese 3FG



Blankenese 4FS

Die Modelle sind nur im Farbton Weißlack WL10 (ähnl. RAL 9010) erhältlich.



Blankenese 4F

Frische aus dem Norden: Blankenese verbindet hanseatische Zurückhaltung mit stilvoller Eleganz. Die aufgesetzten zweistufigen Leisten erzeugen ein klassisches, zeitloses Profil und sorgen für die vornehme Optik der Stiltüren.



RUND UM
DIE TÜR

ZARGEN

Perfektes Zusammenspiel! So wie der Rahmen ein Gemälde zusätzlich unterstreicht, betont die Zarge die Wirkung der Tür noch stärker. Ob klassische Stiltüren, zeitlose Fertigtüren oder moderne Trendtüren, wir bieten Ihnen den passenden Rahmen für jede Tür!



Montagezarge VZ-3
gerundet/gerundet, Weiß lackiert WL10

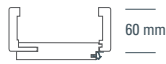

Montagezarge VZ-6
gerundet/stumpf, Weiß lackiert WL10 | WL16



Montagezarge VZ-6
eckig/eckig, Weiß lackiert WL10 | WL16

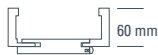

Montagezarge VZ-6
gerundet/gerundet, Weiß lackiert WL10 | WL16

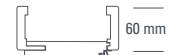

Designzarge DZ-6
gerundet/gerundet, Weiß lackiert WL10



Profilzarge PZ-6
profiliert, Weiß lackiert WL10 | WL16

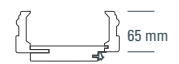

Weitere Zargenoberflächen auf Anfrage erhältlich.



Profilzarge PZ-9
profiliert, Weiß lackiert WL10

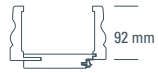

Blendrahmen
gerundet/gerundet



Massivholzzarge
eckig



Massivholzzarge
profiliert



ZARGENAUSFÜHRUNGEN

Montagezarge VZ-6 | VZ-R

Zarge VZ-6, stumpf

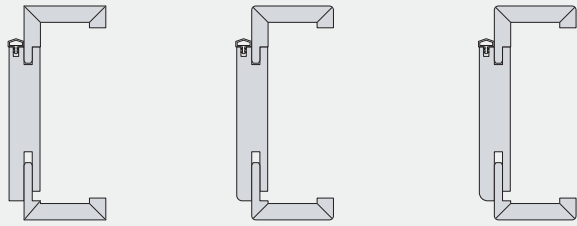

Futterbrett: eckig
Bekleidung: eckig
Bekleidungsbreite: 60 mm
Oberflächen:
Furnier, HPL, Farblack, Weiß lackiert WL10, Brillantweiß WL16, DuriTop

Futterbrett: gerundet, 4 mm
Bekleidung: gerundet, 3 mm
Bekleidungsbreite: 60 mm
Oberflächen:
DuriPort, Weiß lackiert WL10, Brillantweiß WL16

Futterbrett: gerundet, 6 mm
Bekleidung: gerundet, 3 mm
Bekleidungsbreite: 60 mm
Oberflächen:
DuriTop

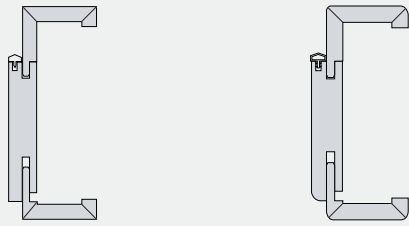

Futterbrett: eckig
Bekleidung: eckig
Bekleidungsbreite: 60 mm
Oberflächen:
DuriTop, Furnier, Farblack, vorgründert, HPL, Weiß lackiert WL10, Brillantweiß WL16

Futterbrett: gerundet, 6 mm
Bekleidung: gerundet, 2 & 3 mm
Bekleidungsbreite: 60 mm
Oberflächen:
DuriTop, Weiß lackiert WL10, Brillantweiß WL16

Für Türen in den Oberflächen Furnier Ahorn kanad., Buche und Eiche ist optional auch die Montagezarge VZ-R mit Rundprofil erhältlich (Futterbrett/Bekleidung: gerundet, 6 mm).

Ausführungsvarianten einflügelig | zweiflügelig

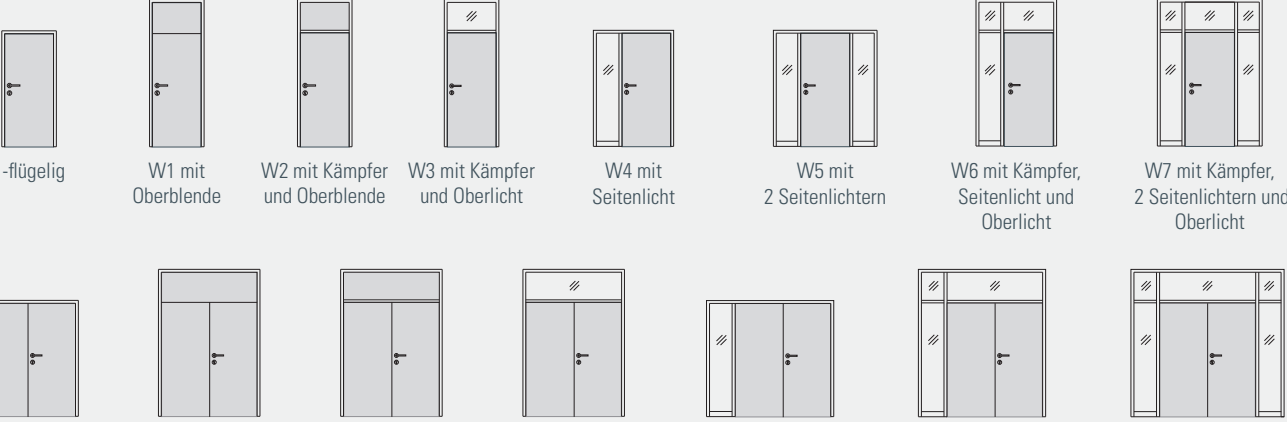

1-flügelig

W1 mit Oberblende

W2 mit Kämpfer und Oberblende

W3 mit Kämpfer und Oberlicht

W4 mit Seitenlicht

W5 mit 2 Seitenlichtern

W6 mit Kämpfer, Seitenlicht und Oberlicht

W7 mit Kämpfer, 2 Seitenlichtern und Oberlicht

2-flügelig

WZ1 mit Oberblende

WZ2 mit Kämpfer und Oberblende

WZ3 mit Kämpfer und Oberlicht

WZ4 mit Seitenlicht

WZ6 mit Kämpfer, Seitenlicht und Oberlicht

WZ7 mit Kämpfer, 2 Seitenlichtern und Oberlicht

Blendrahmen



Renovierungen leicht gemacht: Blendrahmen bestehen aus einem Rahmen, der einseitig auf die Wand montiert wird. Sie kommen häufig bei geringen Wandstärken oder speziellen Wandanschlüssen zum Einsatz, für die keine Zarge verwendet werden kann. Bestellbar sind sie in den Oberflächen Weiß lackiert WL10, Brillantweiß WL16 und jetzt auch in den gängigsten DuriTop Oberflächen.

ZUBEHÖR UND DETAILS

Schlösser



Komfortschloss mit Flüsterfalle für besonders leises Öffnen und Schließen.



Das Magnetfallenschloss überzeugt durch eine leise Akustik und seine elegante Optik.

NEU! Jetzt auch für gefälzte Türen!

Mit der Wahl des Türschlosses bestimmen Sie selbst, wie leise Ihre Tür schließt. Oder Sie verzichten ganz auf die Verriegelung und damit auf das Schlüsselloch. Ein klarer Vorteil für einen modernen Look.

Mittellagen



Vollspan
Optima 34

Röhrenspankern
Optima 30

Massivholzrahmen
mit Massivholz Kassetten

Massivholzrahmen
mit MDF Kassetten

Lisenen und Fräsungen



Einglassene Lisenen in silberfarben matt bei Modellreihe Venetia und allen glatten Türen (Fertigtüren ab 43 mm Türdicke).



Eingefräste Nute bei Modellreihe Lombardo (Profiltiefe 2 mm). Auch mit farbig lackierten Fräsungen erhältlich.

ZUBEHÖR UND DETAILS

Bänder zweiteilig



Band V 3420 WF



Zierband V 3420 WF Basic



Zierband V 3420 WF Soft



Zierband V 3420 WF Cross

Bänder dreiteilig



Band V 4426 WF



Band VX 7729

Verdeckt liegende Bandsysteme



TECTUS TE 340 3D, Edelstahl-Optik, für stumpf einschlagende Türen



TECTUS TE 380 3D, Edelstahl-Optik, für gefälzte Türen



KomfortschlieBsystem mit integrierter Dämpffunktion



Variant SC

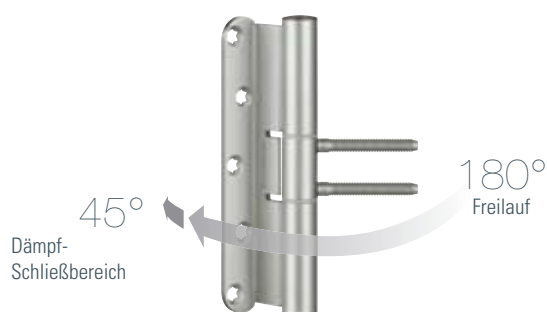

Variant SC (Self Close) ist ein innovatives Bandsystem, das gefälzte Türen selbstständig, gedämpft und kontrolliert schließen lässt. Die Tür wird einerseits beim Schließvorgang abgedämpft und durch eine selbsttätige Schließung ins Schloss geführt, während sie andererseits, wie gewohnt, im geöffneten Zustand stehen bleibt.

OBERFLÄCHEN

CPL Life



Nova Ahorn



Eiche hell



Rotbuche hell

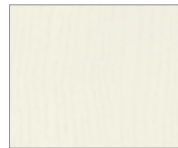

Samtesche weiß

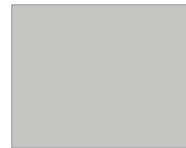

Grau

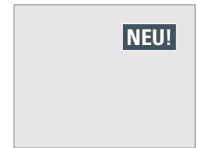

Grauweiß

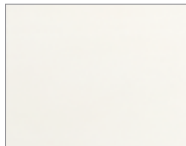

Weiß

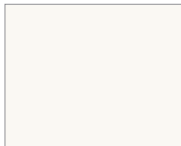

Weißlack
(nach RAL 9010)

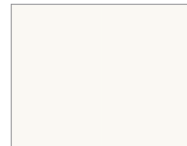

UltraWeiß

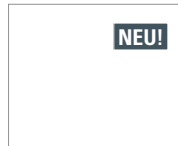

ArktikWeiß

CPL Royal

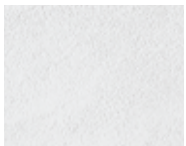

Concrete UltraWeiß*



Concrete hell*



Concrete Anthrazit*



Eiche Crema Rustikal*



Eiche Barrique*



Flint Grey



Raucheiche*



Raucheiche quer*



Sandeiche*



Sandeiche quer*



Steineiche*



Orca

Oberflächen neu erleben: Einige CPL Royal Oberflächen (*) haben eine haptische Struktur.

Weißlack

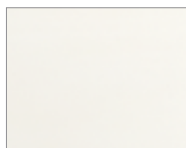

Weißlack WL10
(nach RAL 9010)

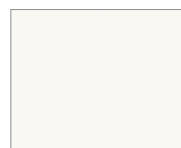

Brillantweiß WL16
(nach RAL 9016)

Mattlack

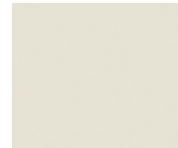

Creme ML01
(nach RAL9001)



Staubgrau ML37



Graphit ML24

Massivholz



Kiefer astig unbehandelt



Kiefer astig lackiert



Fichte astig unbehandelt



Fichte astig lackiert

Die abgebildeten Oberflächen können durch Fotografie und Druck vom Original abweichen.



PROFESSIONELLE TÜRLÖSUNGEN



Einsatzempfehlungen für Schallschutztüren:



- Patientenzimmer/Behandlungsräume
- Schlafzimmer/Flurbereich
- Büro-/Verwaltungsräume
- Wohnungsabschlusstüren
- Konferenzräume
- Schulungsräume
- Hotelzimmer

SCHALLSCHUTZ



Lärm gehört zu den unangenehmsten Belastungen unseres täglichen Lebens und gefährdet unsere Gesundheit. Auf Dauer kann Lärm die Konzentrationsfähigkeit und den Schlafrythmus stören, außerdem Tinnitus und Herz-Kreislaufbeschwerden auslösen.

Schall wird von Menschen, Autos, Maschinen usw. in Form von Schallwellen erzeugt, die sich über die Luft ausbreiten – das nennt man Luftschall. Ab 10 Dezibel (dB) wird der Schalldruck vom Gehör wahrgenommen, zwischen 40 und 50 dB entspricht er bspw. der Geräuschquelle einer ruhigen Wohnstraße und ab 100 dB wird der Schalldruck als schmerzhaft empfunden. Der Luftschall gelangt dabei in erster Linie über Decken, Wände, Türen und Fenster in die Räume.



Das Zuhause in Ruhe genießen

Schallschutz zur Abschottung von Lärm und zur Wahrung der Diskretion nach außen zählt zu den häufigsten und damit wichtigsten Ausstattungsmerkmalen eines Türelementes. Nach der DIN 4109 (Schallschutz im Hochbau) werden folgende Messgrößen unterschieden:

Rw	Die kennzeichnende Größe der Luftschalldämmung von Türen. Hiermit meint man das bewertete Schalldämm-Maß eines betriebsfähigen Türelementes. Die Schallübertragung erfolgt nur über das geprüfte Bauteil, nämlich über Türblatt, Zarge, Beschläge und Dichtung.
Rw,R	Das R steht für „Rechenwert“. Der Rechenwert $R_{w,R}$ ist der um das Vorhaltemaß verminderte Wert von R_w ($R_{w,P}$). $R_{w,R} = R_{w,P} (R_w) - 5 \text{ dB}$ (Vorhaltemaß)
Rw,P	Der Begriff $R_{w,P}$ ist das Resultat einer Eignungsprüfung in einem Prüfstand.
Vorhaltemaß	Das Vorhaltemaß soll den möglichen Unterschied des Schalldämm-Maßes am Prüfobjekt im Prüfstand und am tatsächlichen Bau sowie eventuelle Streuungen der Eigenschaften der geprüften Konstruktion berücksichtigen. Es beträgt für Türen 5 dB. Soll ein Schalldämmmaß von $R_{w,R} = 27 \text{ dB}$ erreicht werden, muss ein Türelement mit einem Schalldämm-Maß von $R_w = 32 \text{ dB}$ eingesetzt werden.

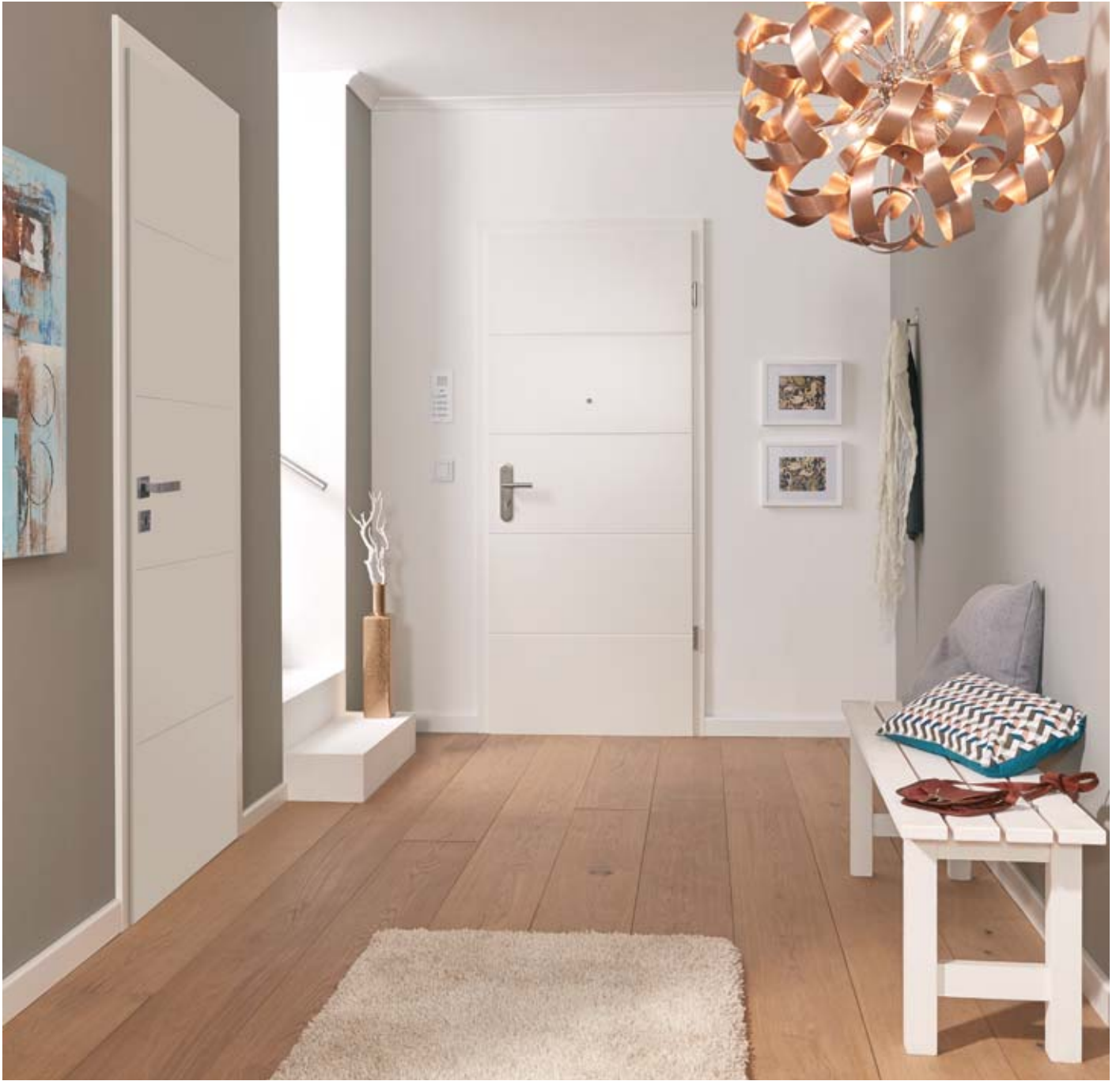

Einsatzempfehlungen für einbruchhemmende Türen:



- Wohnungsabschlüsse
- Datensicherungsarchive
- Eingänge zu sicherheitssensiblen Bereichen
z. B. in Kliniken, Labore

SICHERHEIT



Das eigene Zuhause – ein Ort der Sicherheit und Geborgenheit. Sicherlich wollen Sie sich gar nicht erst vorstellen, dass Sie eines Tages Ihre Eingangstür aufgebrochen vorfinden. Dass man sich vor Einbrüchen schützen kann, zeigt die Erfahrung der Polizei. Denn über ein Drittel der Täter scheitert beim Versuch in eine Wohnung einzubrechen, nicht zuletzt wegen sicherungstechnischer Einrichtungen.

Insbesondere einbruchhemmende Wohnungseingangstüren minimieren das Risiko, dass sich ungebetene Besucher Zutritt zu Ihren Räumen verschaffen. Türblatt, Band, Bandtasche, Schloss, Schließblech, Drücker und Zarge sowie die fachgerechte Montage sorgen dafür, dass Sie und Ihr Eigentum geschützt bleiben.



Sicherheit – einfach ein gutes Gefühl

Einbruchhemmende Türen werden in sogenannte Widerstandsklassen eingeteilt. Die Auswahl der Widerstandsklasse sollte unter Berücksichtigung der Lage des Gebäudes, der Nutzung und des Sachwertinhalts erfolgen. In der Praxis kommen am häufigsten die Widerstandsklassen RC (Resistance class) 1 bis 3 zum Einsatz.

RC	Täter-/Aktionsbeschreibung	Widerstandszeit	Einsatzempfehlung
1N	Bauteile der RC 1N weisen einen Grundschutz gegen Aufbruchversuche mit körperlicher Gewalt wie Gegentreten, Gegenspringen, Schulterwurf, Hochschieben und Herausreißen auf (vorwiegend Vandalismus).	keine manuelle Prüfung	Grundsicherung Wohnungsabschlusstüren mit geringer Einbruchhemmung
2	Der Gelegenheitstäter versucht zusätzlich mit einfachen Werkzeugen wie Schraubendreher, Zange und Keile das verschlossene und verriegelte Bauteil aufzubrechen.	3 Min.	Standardsicherheit Wohnungsabschlusstüren und Haustüren mit normalem Risiko
3	Der Täter versucht zusätzlich mit einem zweiten Schraubendreher und einem Kuhfuß das verschlossene und verriegelte Bauteil aufzubrechen.	5 Min.	Erhöhte Sicherheit Wohnungsabschlusstüren und Haustüren mit hohem Risiko



Sicherheitsmerkmale, die sich auszahlen

1 Widerstandsklasse RC2

Im Privatbereich, ob Haus oder Wohnung, rät die Polizei zu Türen der Widerstandsklasse 2 mit einer Widerstandszeit von drei Minuten. Wer das für zu kurz hält, der sollte sich für Türen der Widerstandsklasse RC3 (Widerstandszeit fünf Minuten) entscheiden.

2 Türspion

Mithilfe eines Türspions in Ihrer Wohnungseingangstür haben Sie mit einem Blick Gewissheit, wer sich am Eingang befindet und können somit entscheiden, ob Sie die Tür öffnen möchten oder nicht.

3 Sicherheitsdrückergarnitur mit Profilzylinderziehschutz

Der Türzylinder ist das Herzstück jeder Tür. Er kann schnell aufgebohrt oder aufgebrochen werden. Schutzbeschläge sichern den Türzylinder Ihrer Wohnungstür vor Gewaltanwendungen von außen.

4 Mehrfachverriegelung

Mehrfachverriegelungen bieten eine höhere Sicherheit, da die Tür ähnlich wie ein Tresor an mehreren Punkten gesichert ist. Man spricht von 3-fach Verriegelungen, wenn sich oberhalb und unterhalb vom Hauptschloss noch eine zusätzliche Verriegelung befindet bzw. von 5-fach Verriegelungen, wenn sich oberhalb und unterhalb je zwei Verriegelungen befinden.

5 Schlösser mit Türöffnungssperre

Die integrierte Türöffnungssperre ersetzt die herkömmliche Sicherheitskette. Sie macht den Blick nach außen möglich, ohne die Tür ganz öffnen zu müssen. Ver- und Entriegelung erfolgen über einen separaten Drehknopf im Innenbereich.

6 Selbstverriegelnde Schlösser (SVP Schloss)

Durch ein SVP Schloss mit Panikfunktion wird die Tür selbständig verriegelt, indem der Riegel automatisch ausfährt. Ein manuelles Abschließen der Tür ist nicht mehr notwendig. Die Tür gilt versicherungstechnisch als verriegelt und man muss sich oder ggf. die eigenen Kinder nicht mehr daran erinnern, die Tür zu verschließen. Von außen ist die Tür nur mit dem Schlüssel zu öffnen, von innen wird der Riegel über den Drücker zurückgefahren.

7 Durchbruchbespannung

Für höchste Sicherheitsansprüche bieten wir ergänzend eine „Durchbruchbespannung“ im Türblatt an. Engmaschige Drahtschleifen werden bei einem Einbruchversuch durchtrennt, der mit der Alarmanlage gekoppelte Stromkreis wird unterbrochen und löst so einen Alarm aus.

Hinweis: Die Sicherheitsmerkmale stellen die gängigsten Lösungen dar. Weitere Informationen erhalten Sie bei Ihrem Fachberater!

SICHERHEIT



Designauswahl

Unsere einbruchhemmenden Türen vereinen Design und Funktion. Sie sind in den verschiedensten Oberflächen und Designs erhältlich und können sich so harmonisch in das Raumkonzept Ihrer Wohnung einfügen oder als Raumgestalter elegante Akzente setzen. Bei der Schließ- und Öffnungsseite Ihrer Tür müssen Sie sich nicht für eine Oberfläche entscheiden – Sie können auch zwei verschiedene Dekore auswählen.



Öffnungsseite
CPL Royal Eiche Crema Rustikal



Schließseite
CPL Royal Flint Grey



Öffnungsseite
Formgepresste Deckplatte StibaPlus 2F, Weiß lackiert WL10



Schließseite
Glatt, Weiß lackiert WL10

Renovierungsvorteil

Unsere Sicherheitslösungen sind nicht nur ideal für den Neubau. Auch für Sanierungen und Renovierungen bieten wir eine Auswahl einbruchhemmender Block-, Blendrahmen und auch Renovierungszargen an. Mit unseren praktischen Zargenlösungen ist Ihre neue Wohnungseingangstür schnell und sauber eingebaut. Damit sie auch fachgerecht montiert wird, empfehlen wir Ihnen den Einbau von einem Fachbetrieb vornehmen zu lassen.

Darauf sollten Sie achten!

Tipps und Ratschläge für einen wirkungsvollen Einbruchschutz:

- Nur geprüfte einbruchhemmende Haus- und Wohnungseingangstüren (Elemente) mit Sicherheitsbeschlag einsetzen.
- Die fachgerechte Montage ist Voraussetzung für die einwandfreie Funktion und dauerhafte Gebrauchstauglichkeit von Wohnungseingangstüren. Dies gilt natürlich auch für nachträglich montierte Nachrüstprodukte.
- Wenn ein Schlüssel verloren geht, sollte der Schließzylinder getauscht werden.
- Die Wohnungstür nicht nur ins Schloss fallen lassen, sondern zusätzlich absperren.
- Den Wohnungsschlüssel niemals vor der Haustür verstecken. Einbrecher kennen die üblichen Verstecke.
- Türspione und Sperrbügel verwenden – ein gesundes Misstrauen gegenüber Fremden ist ratsam.



TWG Türdrücker Highlights

Übersicht der Formen in Edelstahl

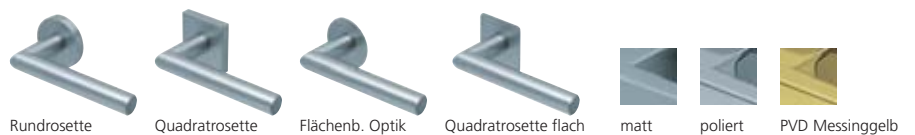

TWG Economy
Gleitlagertechnik Klasse 3



Stiftschnellverbindung
TWG Economy Gleitlagertechnik Klasse 3

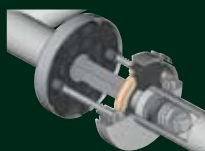

TWG Premium 3.0
Kugellagertechnik Klasse 3

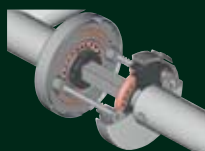

TWG Objekt Plus
Kugellagertechnik Klasse 4

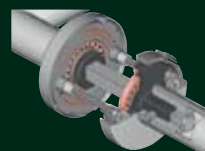

Flächenbündige Optik
unsichtbare Verbindung

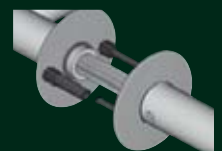

TWG Türdrücker Highlights

Übersicht der Formen formspiele®

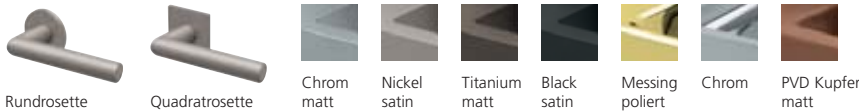

formspiele®

Messing und Zinkdruckguss

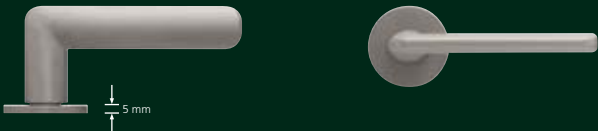

Bemusterung im Digitalen Zwilling

Wir befinden uns im Zeitalter der „digitalen Evolution“ und Thalhofer nutzt die neueste Technik in VR (Virtuell Reality) und AR (Augmented Reality), um seine Kunden in ihrem Verkaufsprozess zu unterstützen.

Bereits in der Planungsphase wird von Ihrem Bauprojekt ein ‚digitaler Zwilling‘ erzeugt. Durch den Einsatz von VR- und AR-Technologien kann der Entscheider sein Bauprojekt visualisieren und virtuell begehen.

Er hat dadurch drei wesentliche Vorteile bei seiner Investitionsentscheidung:

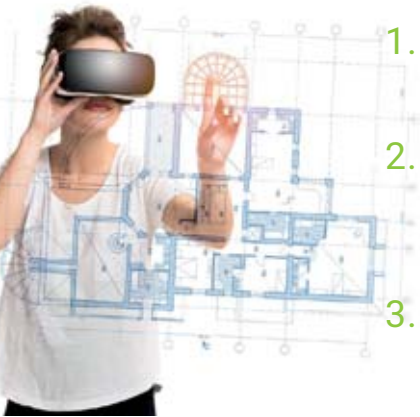

- 1. Gestaltungssicherheit:** Der Entscheider bekommt bereits in der Planungsphase ein Raumgefühl und kann Planungsfehler erkennen.
- 2. Interieur:** Der Entscheider kann vor Baubeginn die Bemusterung für seine Innenraumgestaltung und den Innenausbau zusammenstellen und bekommt damit einen optischen Gesamteindruck zu seinen Gestaltungswünschen.
- 3. Budgetsicherheit:** Der Entscheider kann vor Baubeginn sein Budget mit den Kosten seiner Wünsche zur Innenraumgestaltung und dem Ausbau gegenprüfen und erstellt somit schon in der Planungsphase einen Überblick über den Budgetbedarf.

Unser Konzept bringt dem Bauherrn höchstmögliche Sicherheit im Rahmen seiner Investitionsentscheidungen und unseren Partnern eine herausragende Beratungs- und Betreuungskompetenz. Damit kann er sich auch zukünftig – als der richtige Partner – bei weiteren Bauherren positionieren.

Erzeugung des digitalen Zwillings

- 1.** Ihre hausinternen 3D-Planungsprogramme können genutzt, über eine definierte Schnittstelle mit unserem Programm visualisiert und im digitalen Zwilling begehbar gemacht werden.
- 2.** Ihre vorhandenen 2D- und 3D-Planungen werden durch unsere qualifizierten Fachplaner aufbereitet.
- 3.** Bei Bestandsgebäuden unterstützt Sie eine digitale 3-dimensionale Neuvermessung Ihrer Räumlichkeiten zur schnellen Digitalisierung Ihres Bauvorhabens. Nutzen Sie unseren 3D-Aufmaßservice oder mieten Sie unser Equipment und vermessen Sie selbstständig.
- 4.** Wohnraumkonzepte von Einzelräumen können durch direkte Integration von nahezu allen gängigen CAD-Programmen, sowie Küchen- und Möbelplanungsprogrammen schnell realisiert werden.



Erleben Sie ‚Ihr Planungszentrum‘ und profitieren Sie von den **Vorteilen**

Nutzen Sie „Dein Planungszentrum“ als eigenes Ausstellungshaus – ausgestattet mit der modernsten Bemusterungstechnik in VR, AR und einer großen Auswahl an realen und digitalen Mustern. Machen Sie es zu Ihrem Planungszentrum durch das White Label Konzept mit Ihrem Firmenlogo, Ihren eigenen Referenzen und eigener Firmenpräsentation.



Nutzen Sie den digitalen Zwilling in allen gängigen Bauprojekten:

- | Neubau
- | Altbausanierung
- | Renovierung von Bestandsgebäuden und Räumen
- | Bemusterung von Einzelräumen

