



# Türenprogramm 2023–2024

CPL Türen | Postforming – Kollektion Life & Royal 8.0

BASICLACK | Weißlack & Farblack – Produktlinie Fantasy

Massivholz | Fichte & Kiefer

**TWG** | Türen

**TWG**  
traumhafte  
Wohnungen  
gestalten



**DAS BESONDERE LEBEN.  
MIT BESONDEREN TÜREN.**



# INHALT

NACHHALTIGKEIT | WOHN GESUNDHEIT \_\_\_\_\_ 06

## TÜREN-SORTIMENT:

 FREIHEIT DES WOHNENS \_\_\_\_\_ 08

 EIN HAUCH VON GLAMOUR \_\_\_\_\_ 26

 IN DER NATUR ZU HAUSE \_\_\_\_\_ 32

 ELEGANZ TRIFFT KLASSIK \_\_\_\_\_ 40

## RUND UM DIE TÜR:

ZARGEN \_\_\_\_\_ 58

AUSFÜHRUNGSFORMEN \_\_\_\_\_ 60

ZUBEHÖR UND DETAILS \_\_\_\_\_ 61

OBERFLÄCHEN \_\_\_\_\_ 63

 PROFESSIONELLE TÜRLÖSUNGEN \_\_\_\_\_ 64



Britt LA-6G, 2-flg.



# NACHHALTIGKEIT

Unser Umweltbewusstsein zeigt sich nicht nur darin, dass wir mit einem Werkstoff arbeiten, der vollständig recycelbar ist und mit einem geringeren Energieverbrauch und CO<sub>2</sub>-Ausstoß eingesetzt werden kann als künstliche Materialien. Wir gehen weiter: Wir kaufen unser Holz aus nachhaltiger, zertifizierter Waldbewirtschaftung und arbeiten mit Lieferanten zusammen, die unser Bekenntnis für nachhaltige Praktiken teilen und die entsprechenden Zertifizierungen nachweisen.

Dies lassen wir uns durch die FSC®- bzw. PEFC™-Siegel bestätigen. Die beiden unterschiedlichen Zertifizierungs-

systeme sind weltweit anerkannt und stehen gleichermaßen für eine nachhaltige Waldbewirtschaftung. Für unseren Herstellungsprozess bedeutet das garantierte Nachhaltigkeit – vom Baum bis zur fertigen Tür. Für Sie bedeutet das aktiven Umweltschutz und die Möglichkeit, die Herkunft des Holzes lückenlos rückverfolgen zu können. Diesen hohen Anspruch an uns und unsere Produkte sehen wir als unsere Chance, den Menschen und der Natur etwas zurückzugeben.





# WOHNGESUNDHEIT



Schadstoffe, die das Raumklima und damit unsere Gesundheit belasten, sind hauptsächlich flüchtige organische Verbindungen, wie z. B. Formaldehyd. Diese sogenannten VOC (Volatile Organic Compounds) befinden sich u.a. in Baumaterialien oder in Möbeln. Selbst umweltfreundliche Produkte sind nicht automatisch schadstofffrei und enthalten beispielsweise natürliche Terpene oder Tannine. Durch immer besser isolierte Häuser können diese Stoffe nicht mehr so leicht aus dem Raum entweichen.

Wir setzen uns mit unseren emissionsgeprüften Produkten aktiv für Wohngesundheits ein. Die VOC-Emissionen unserer

Innentür-Elemente liegen weit unter dem gesetzlich zulässigen Grenzwert (aktuelle Übersicht auf [www.jeld-wen.de](http://www.jeld-wen.de)).

Denn wohngesund Bauen bedeutet, so wenig emittierende Stoffe wie möglich bereits in der Bausubstanz zu verarbeiten. Das Sentinel-Haus Institut (SHI) bietet durchdachte Konzepte für wohngesunde Lebensräume und garantiert mit dem SHI-Gesundheitspass dank strenger Qualitätsrichtlinien eine optimale Qualität der Innenraumluft. Bereits seit 2009 ist JELD-WEN Produktpartner des SHI und wird bei Bauvorhaben als einziger Türenhersteller in Europa empfohlen und eingesetzt.



FREIHEIT  
**DES WOHNENS**





BEI IHNEN HERRSCHT KLARHEIT! ALLES IST AN SEINEM PLATZ, IHRE EINRICHTUNG IST MODERN, OFFEN, PUR, ZURÜCKHALTEND. SIE LEGEN WERT AUF EINE KLARE FORMENSPRACHE UND KONZENTRIEREN SICH AUF DAS WESENTLICHE: REDUZIERTER, SCHLICHTER FORMEN, HELLE WANDFLÄCHEN UND GROSSZÜGIGE FENSTER FÜR NOCH MEHR TRANSPARENZ UND LEICHTIGKEIT. BEI UNS FINDEN SIE DIE PASSENDEN TÜREN DAZU, DIE MODERNES, GERADLINIGES DESIGN MIT KOMFORT UND FUNKTION VERBINDEN.

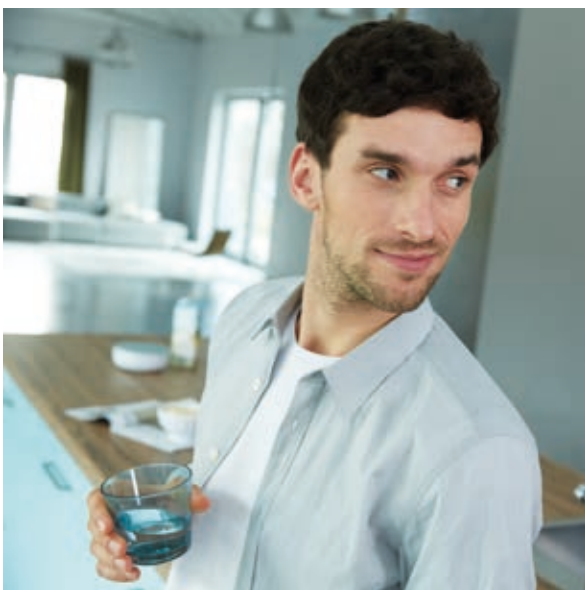



**NEU!**

# UMBRIA

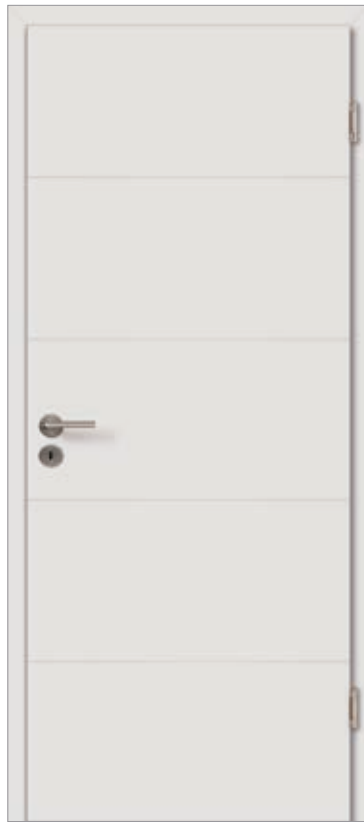

**Umbria 14,**  
DuriTop Uni Nickelgrau SM\*

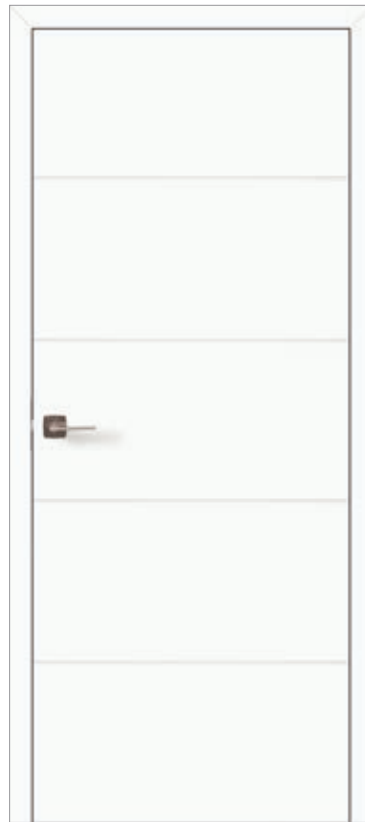

**Umbria 14, stumpf**  
DuriTop Uni UltraWeiss SM

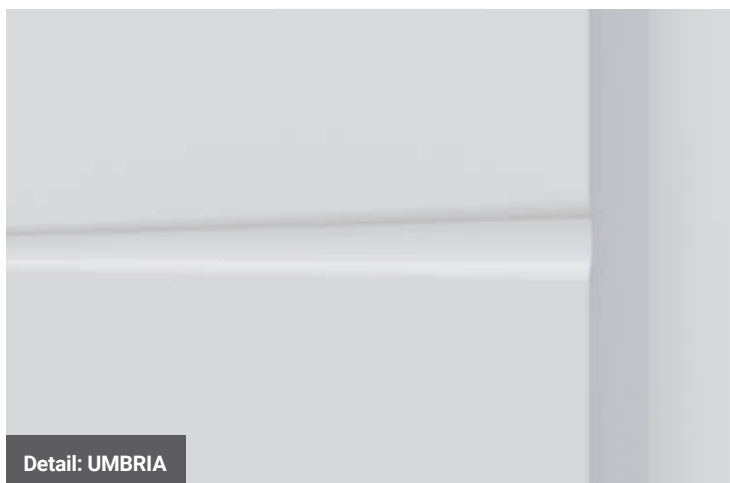

Detail: UMBRIA

Unsere **UMBRIA** vereint innovative individuelle Optik mit einer besonders widerstandsfähigen Oberfläche. Die weichen Übergänge ihrer dezenten horizontalen Querfugen lassen ein harmonisches Licht- und Schattenspiel entstehen. Das moderne Design ist ein echter Blickfang und auch haptisch ist unsere **UMBRIA** eine sinnliche Erfahrung.



**Umbria 14 LÖ 20,**  
DuriTop Uni Nickelgrau SM\*



**Umbria 14, stumpf,**  
DuriTop Uni Nickelgrau SM\*

Alle Modelle sind stumpf einschlagend oder gefälzt erhältlich.



Umbria 14 LÖ 62, DuriTop Uni Weißlack SM



 umbria



**Umbria 14,**  
DuriTop Uni Weißlack SM



**Umbria 14 LÖ 62,**  
DuriTop Uni Weißlack SM



**Umbria 14 LÖ 62, Bandseite**  
DuriTop Uni UltraWeiss SM

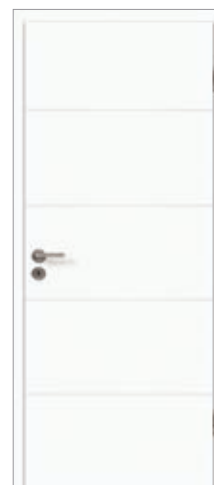

**Umbria 14,**  
DuriTop Uni UltraWeiss SM



**Umbria 14 LÖ 20,**  
DuriTop Uni Weißlack SM

In Uni Weißlack SM, Uni UltraWeiß SM  
und Uni Nickelgrau SM erhältlich.

\*Umbria 14 DuriTop Uni Nickelgrau SM wird mit  
der VZ-6 Zarge Nickelgrau FL47 kombiniert.

Villa 14, Nickelgrau FL47



## VILLA

Unsere **VILLA** kommt klassisch-klar daher und bringt dennoch Kreativität in jeden Raum: Das zurückhaltende Design mit der schmalen Querfuge vereint klare Linien mit eigenwilliger Kante für alle, die das gewisse Etwas mit Understatement suchen – eine hochwertige Tür, die sich perfekt in jedes Interieur einfügt. Lassen Sie mit unserer **VILLA** im Linien-Design Vollendung in ihrer schönsten Form bei sich einziehen.



Villa 14 LÖ 62, Brillantweiß WL16



Villa 14 LÖ 20, Brillantweiß WL16

Alle Modelle sind stumpf einschlagend oder gefälzt erhältlich.

**NEU!**

# VILLA



Detail: VILLA



Villa 14, Nickelgrau FL47 lackiert

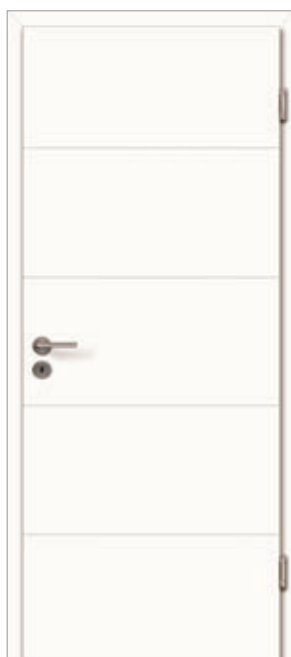

Villa 14, Weiß lackiert WL10



Villa 14 LÖ 62, Nickelgrau FL47



Villa 14, stumpf, Brillantweiß WL16

In Weiß lackiert WL10 (ähnl. RAL 9010), Brillantweiß WL16 (ähnl. RAL 9016) und Nickelgrau FL47 (ähnl. RAL 7047) erhältlich.



# VENETIA



Venetia 2900-4, stumpf



Venetia 2900-4 LÖ 62, stumpf



Venetia 2910-5, stumpf



Venetia 2910-5 LÖ 20, stumpf



Venetia 2900-1, stumpf

Wie die Region, so die Tür: Venetia wirkt elegant und erhaben und steckt voller Temperament und Lebensgefühl. Dieses Selbstverständnis von Souveränität findet sich in jeder Venetia Tür wieder.

In Weiß lackiert WL10 (ähnl. RAL 9010), Brillantweiß WL16 (ähnl. RAL 9016) und Nickelgrau FL47 (ähnl. RAL 7047) erhältlich.



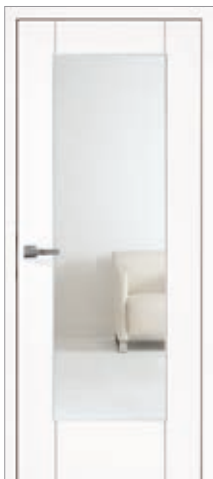

**Venetia 2900-1 LÖ 20, stumpf**



**Venetia 2910-3, stumpf**



**Venetia 2910-3 LÖ 20, stumpf**

Alle Modelle sind stumpf einschlagend oder gefälzt erhältlich.

Die silberfarbenen Lisenen sind das elegante Extra der Modellreihe Venetia. Eingelassen in die Oberfläche, treten sie leicht hervor und erzeugen eine zurückhaltende Design-Note: Lisenen verleihen Türen das dezente Besondere.

# LOMBARDO

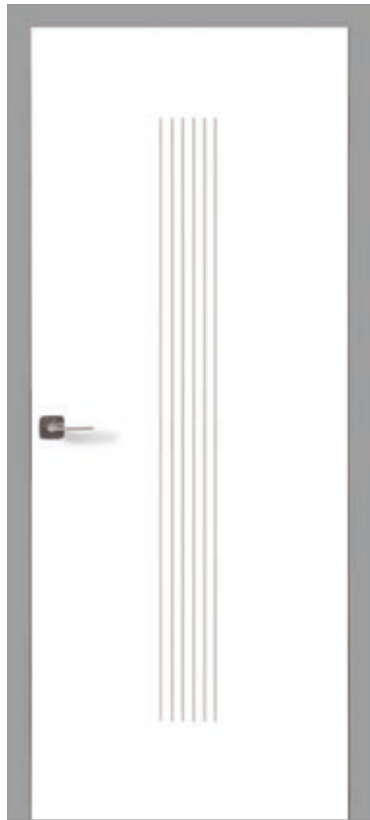

**Lombardo 2800-7, stumpf**  
Fräsungen und Zarge Flint Grey

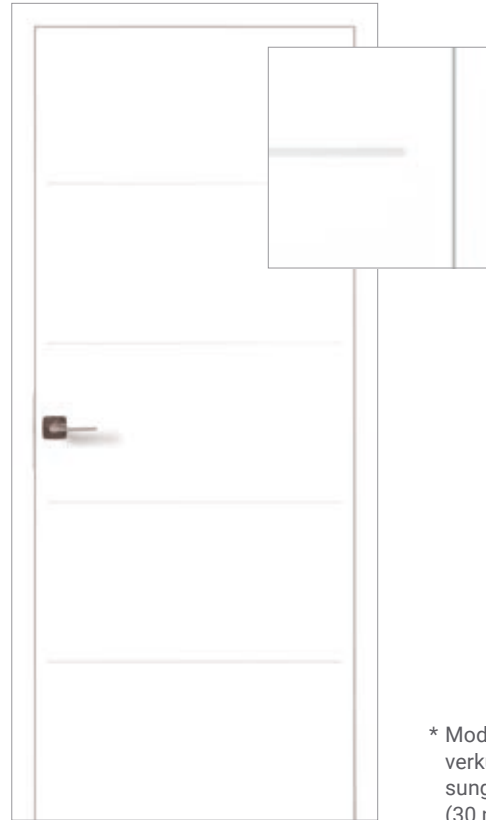

**Lombardo 2810-3\*, stumpf**

\* Modelle sind auch mit verkürzten Flächenfräsungen erhältlich (30 mm zur Türblattkante).

## Farbig lackierte Fräsungen

So wird Ihre Lombardo-Tür zum dezenten Raumgestalter. Die farbig auslackierten Flächenfräsungen sind Ausdruck Ihres individuellen Wohnens und ziehen die Blicke an ohne dabei aufdringlich zu wirken. Mit einem Hauch von Farbe schaffen Sie die perfekte optische Verbindung zu Wand und Boden sowie zum Farbklima des gesamten Raums.

Nickelgrau

Flint Grey

Tiefschwarz



Detail Lombardo: Eingefräste Nut (Tiefe 2 mm)



Lombardo 2800-6\*, Fräsungen und Zarge Flint Grey

Alle Modelle sind stumpf einschlagend oder gefälzt erhältlich.



Lombardo 2810-5\*, stumpf



Lombardo 2810-2, stumpf



Lombardo 2810-8\*, stumpf



Lombardo 2800-1\*, stumpf



Lombardo 2800-4\*, stumpf

Alle Modelle sind im Farbton Weißlack WL10 (ähnl. RAL 9010) und Brillantweiß WL16 (ähnl. RAL 9016) erhältlich.

# LOMBARDO



Lombardo 2800-6/LÖ 62

Die horizontalen oder vertikalen Oberflächenfräsungen erzeugen eine klare, schlichte Linienführung und geben der weiß lackierten Oberfläche der Modellreihe Lombardo eine besonders ausdrucksstarke Note.



**Lombardo 2810-5/LÖ 20**

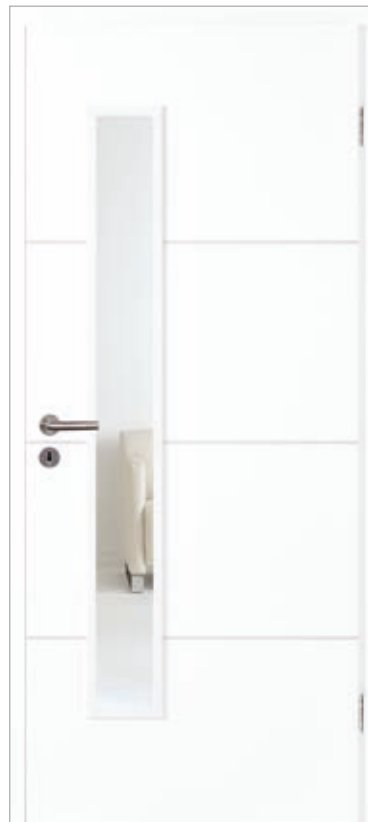

**Lombardo 2810-8/LÖ 62**

Alle Modelle sind auch mit verkürzten Flächenfräsungen erhältlich (30 mm zur Türblattkante).



**Lombardo 2800-1/LÖ 20,  
stumpf**



**Lombardo 2810-3/LÖ 20,  
stumpf**



**Lombardo 2800-4 /LÖ 62,  
stumpf**

Alle Modelle sind im Farbton Weißlack WL10 (ähnl. RAL 9010) und Brillantweiß WL16 (ähnl. RAL 9016) erhältlich.

# LUCERA



Lucera 1714 FW\*

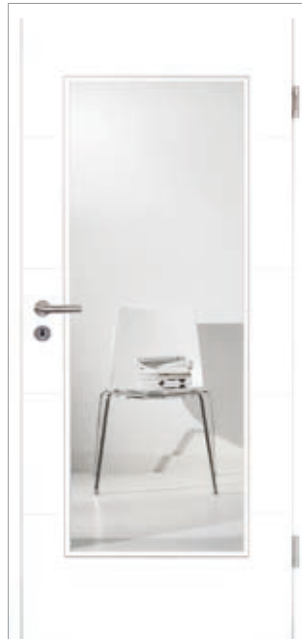

Lucera 1714 FW LÖ 20



Lucera 1712 FW

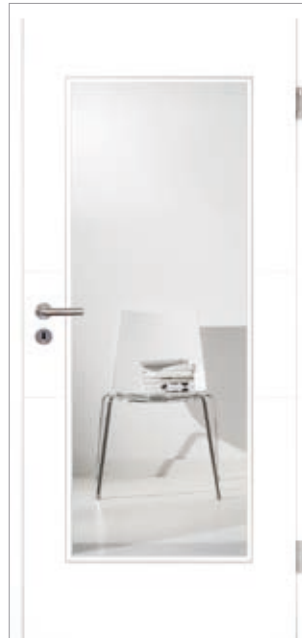

Lucera 1712 FW LÖ 20

Lucera 1712 FW LÖ 20



In Weiß lackiert WL10  
(ähnl. RAL 9010) erhältlich.

\* In Weiß lackiert WL10 (ähnl. RAL 9010) und  
Brillantweiß WL16 (ähnl. RAL 9016) erhältlich.



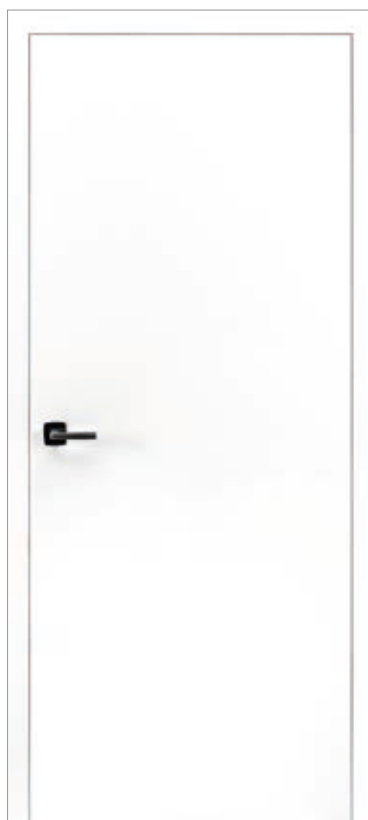

**Normtür Optima 30, stumpf**  
Brillantweiß WL16 (ähnl. RAL 9016)



**Normtür Optima LÖ 20**  
Weiß lackiert WL10 (ähnl. RAL 9010)

Alle Modelle sind stumpf einschlagend oder gefälzt erhältlich.



**Normtür Optima 30**  
Nickelgrau FL47  
(ähnl. RAL 7047)



**Normtür Optima LÖ 40**  
CPL Uni Weißlack  
(ähnl. RAL 9010)



**Normtür Optima LÖ 62 (schlosseitig)**  
CPL Life UltraWeiß  
Glasleiste: DuriTop Orca





# OPTIMA



Normtür Optima/LÖ 62, stumpf

Weniger ist oft mehr! Manchmal bedarf es nicht viel, um unseren Räumen den perfekten Abschluss zu geben.





EIN HAUCH VON  
**GLAMOUR**

AUSDRUCKSSTARK, ANSPRUCHSVOLL UND AUSSERGEWÖHNLICH – IHR INTERIEUR BESTICHT DURCH DAS GEWISSE ETWAS, DURCH ELEGANZ UND EXTRAVAGANZ. ALLES IST MÖGLICH UND MACHBAR: SIE LASSEN SICH NICHT IN EINE SCHUBLADE STECKEN. SIE HABEN FREUDE DARAN, KULTUREN, EPOCHEN UND STILE ZU MIXEN UND DARAUS IHREN GANZ PERSÖNLICHEN STIL ZU KREIEREN. UNSERE ELEGANTEN TÜREN UNTERSTREICHEN IHREN STIL UND SETZEN KUNSTVOLLE AKZENTE.





# OPTIMA (CPL LIFE | ROYAL)



**Normtür Optima 30**  
CPL Life ArktisWeiß



**Normtür Optima 30**  
CPL Life Grauweiß

Sandeiche, Steineiche, Raucheiche, Eiche Crema Rustikal und Concrete sind „Oberflächen mit fühlbarer Struktur“.



**Normtür Optima 30**  
CPL Royal Concrete hell

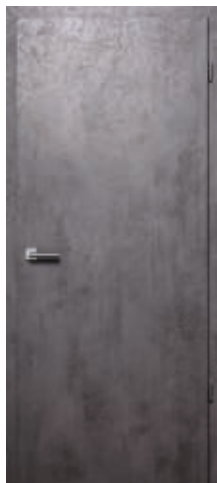

**Normtür Optima 30**  
CPL Concrete Royal Anthrazit



**Normtür Optima 30**  
CPL Royal Flint Grey



**Normtür Optima 30/LÖ14**  
CPL Life Grau



**Normtür Optima 30**  
CPL Life Orca



Normtür Optima 30, CPL Royal Raucheiche

Alle Modelle sind stumpf einschlagend oder gefälzt erhältlich.



**Normtür Optima 30**  
CPL Royal Sandeiche quer

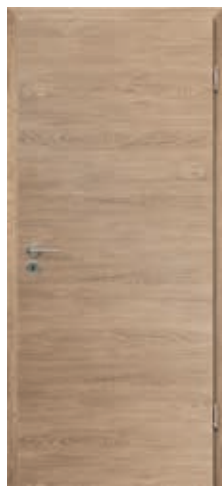

**Normtür Optima 30**  
CPL Royal Raucheiche, quer



**Normtür Optima/LÖ 23**  
CPL Life Nova Ahorn

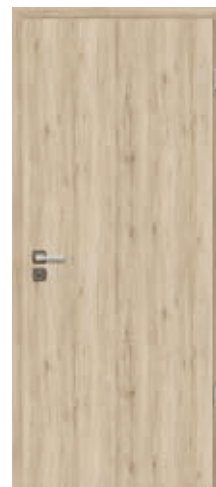

**Normtür Optima 30**  
CPL Royal Eiche Barrique



**Normtür Optima 30**  
CPL Royal Steineiche  
Zarge Uni grau



**IN DER NATUR**  
ZU HAUSE





DIE NATUR LIEGT IHNEN AM HERZEN UND IHRE PURE, VOLLENDETE SCHÖNHIT WOLLEN SIE SICH IN IHRE EIGENEN VIER WÄNDE HOLEN. SIE FÜHLEN SICH RUNDUM WOHL IN DIESER URIGEN, URSPRÜNGLICHEN ATMOSPHÄRE. HOLZ IST FÜR SIE EIN UNVERZICHTBARES MATERIAL: AUCH BEI DER WAHL IHRER TÜR! DIE AUSDRUCKSSTARKEN FURNIERBILDER STEHEN FÜR LEBENDIGKEIT, HARMONIE UND ENERGIE, IHRE ZEICHNUNGEN SIND ZEUGNIS NATÜRLICHEN LEBENS. ERLEBEN SIE EIN WOHNGEFÜHL VOLLER CHARME, BEHAGLICHKEIT UND WÄRME!







**2F**  
Fichte astig lackiert



**2FB**  
Fichte astig lackiert

Alle Modelle in Fichte unbehandelt, Fichte lackiert, Kiefer unbehandelt und Kiefer lackiert erhältlich.



**3F**  
Kiefer astig lackiert



**4F**  
Kiefer astig lackiert



**4F-L**  
Kiefer astig lackiert



# LANDHAUSTÜREN



In Massivholztüren ballt sich die Kraft gewaltiger Bäume, das Knistern natürlicher Urwüchsigkeit ist spürbar. Die Maserung und Astigkeit verbinden sich zum einzigartigen Mix aus Wärme und Gemütlichkeit. Gefräste Profile betonen die Optik zusätzlich und eingelegte Kassetten sorgen für die hohe Stabilität.

# MASSIVE LANDHAUSTÜREN



**2FB LA-10G**  
Fichte astig lackiert



**2FB LA-1G**  
Fichte astig lackiert



**2F LA-1G**  
Fichte astig lackiert



**2F LA-6G**  
Fichte astig lackiert



**2FB LA-6G**  
Fichte astig lackiert



**2F LA-9FG**  
Fichte astig lackiert



**3F 1/3 LA-1G**  
Fichte astig lackiert



**3F 1/3 LA-4G**  
Fichte astig lackiert



**2FG LA-1G**  
Fichte astig lackiert



**2F LA-10G**  
Fichte astig lackiert



**4F LA-6G**  
Kiefer astig lackiert



**4F LA-9FG**  
Kiefer astig lackiert



**2F LA-10G, 2-flg.**  
Kiefer astig lackiert



**4F LA-2G**  
Kiefer astig lackiert



ELEGANZ TRIFFT  
**KLASSIK**





KLARE, ANMUTENDE FORMEN TREF-  
FEN AUF TRADITIONELLE ELEGANZ,  
SCHLICHTE ÄSTHETIK AUF LIEBE-  
VOLLE HANDWERKSKUNST UND  
CHARMANTE FEINHEITEN. SIE LIEBEN  
HÄUSER MIT GESCHICHTE, HOHEN  
DECKEN UND FENSTERN UND STUCK-  
VERZIERTEN ZIMMERDECKEN. EINE  
DEZENTE, ELEGANTE UND AUF WER-  
TIGKEIT BEDACHT EINTRICHTUNG IST  
GANZ NACH IHREM GESCHMACK. UN-  
SERE STILTÜREN VOLLENDEN IHRE  
ANSPRÜCHE AN EINE EINZIGARTIGE,  
UNVERGÄNGLICHE OPTIK UND SIND  
DIE PERFEKTE ERGÄNZUNG ZU IHREM  
GESCHMACKVOLLEN WOHNEN.







Altera 8904 4LA, stumpf



# ALTERA



Altera 8901



Altera 8901 LA



Altera 8902 S



Altera 8902 SLA



Altera 8902

Trend oder Klassik? Warum entscheiden? Die Modellreihe Altera vereint beides: Klare Konturen und Linienführung erzeugen ein schlichtes, nahezu puristisches Design. Die symmetrisch angeordneten quadratischen oder rechteckigen Kassetten wiederum sorgen für die zeitlose, klassische Eleganz dieser Türen und machen jede Altera Tür zum Erlebnis.

Die Modelle sind nur im Farbton Weißlack WL10 (ähnl. RAL 9010) erhältlich.



Altera 8902 2LA



Altera 8903, stumpf



Altera 8903 3LA, stumpf



Altera 8904

Alle Modelle sind stumpf einschlagend oder gefälzt erhältlich.

# LANDHAUS SERIE STIBA



**Stiba ST-2F\***



**Stiba ST-2FB\***

Die Stiba Modelle sind in eckig und mit Rundprofil erhältlich.



**Stiba ST-3F**



**Stiba ST-4F\***

\*Auch als Wohnungsabschluss, Rauchschutz, Brandschutz -und Schallschutztür erhältlich!

Die Modelle sind in Weiß lackiert WL10 (ähnl. RAL 9010) und Brillantweiß WL16 (ähnl. RAL 9016) erhältlich.

Stiba ST-4FS





Weiß – das ist zeitlose Eleganz. Denn weiß lackierte Türen sind immer und überall passend. Die vielfältigen Varianten machen jedes Siba Modell zum Erlebnis. Die formgepresste Deckplatte sorgt für eine geschlossene und homogene Oberfläche.

# LANDHAUS SERIE STIBA



Die Stiba Plus Modelle sind in eckig und mit Rundprofil erhältlich.



Stiba ST-1F LA-12G



Stiba ST-1F LA-1G



Stiba ST-2FB LA-6G



Stiba ST-3F LA-9FG



Stiba ST-4F LA-9FG

Die Modelle sind in Weiß lackiert WL10 (ähnl. RAL 9010) und Brillantweiß WL16 (ähnl. RAL 9016) erhältlich.





Stiba ST-3F LA-6G



Stiba ST-4FS LA-3G



Stiba ST-1FB LA-12G



Stiba ST-2FB LA-1G



Stiba ST-3F LA-1G



Stiba ST-4F LA-2FG



Stiba ST-4F LA-6G



Stiba ST-4F LA-1G



Stiba ST-4F LA-2G

Alles eine Frage des Stils. Erst recht, wenn eine Stiltür durch die Lichtöffnung eine völlig neue Wirkung erzielt. Und die Wahl des passenden Glases aus unserem großen Sortiment macht aus der Stiba eine Tür von besonderem Stil.

# COTTAGE



Kathrin



Laura

## Aus Liebe zum Handwerk

Türen, die der guten alten Handwerkertradition folgen. Die vielen unterschiedlichen Füllungsoptiken und Sprossenrahmen verraten die Liebe zum Detail. Die massiven Konstruktionen und soliden Füllungen sichern die hohe Stabilität. Rundum gelungen!

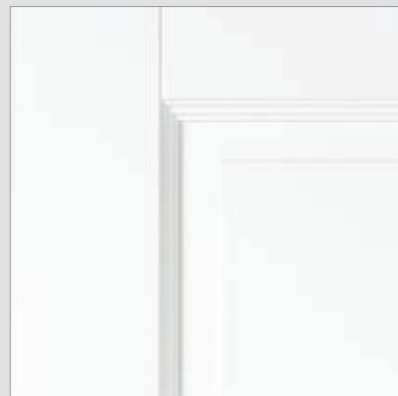



Alle Modelle sind stumpf einschlagend oder gefälzt erhältlich.



Sarah, stumpf



Kirsten, stumpf



Britt



Anne



Astrid

Die Modelle sind nur im Farbton Weißlack WL10 (ähnl. RAL 9010) erhältlich.

# COTTAGE



Laura LA-1G



Laura LA-3G



Laura LA-10G



Anne LA-1G



Kathrin LA-1G



Kirsten LA-1G



Kirsten LA-6G



Kirsten 1/3 LA-1G



Kirsten 1/3 LA-4G



Kirsten LA-9FG

Alle Modelle sind stumpf einschlagend oder gefälzt erhältlich.



Britt LA-9FG



Britt LA-2G



Britt LA-10FG



Britt LA-6G



Astrid LA-2G

# BLANKENESE



**Blankenese 1F**  
mit verdeckt liegendem Türband TECTUS TE380



**Blankenese 2F**  
mit verdeckt liegendem Türband TECTUS TE380

Alle Modelle sind stumpf einschlagend oder gefälzt erhältlich.



**Blankenese 3F**



**Blankenese 3FG**



**Blankenese 4FS**

Die Modelle sind nur im Farbton Weißlack WL10 (ähnl. RAL 9010) erhältlich.



Blankenese 4F

Frische aus dem Norden: Blankenese verbindet hanseatische Zurückhaltung mit stilvoller Eleganz. Die aufgesetzten zweistufigen Leisten erzeugen ein klassisches, zeitloses Profil und sorgen für die vornehme Optik der Stiltüren.





RUND UM  
DIE TÜR

# ZARGEN

Perfektes Zusammenspiel! So wie der Rahmen ein Gemälde zusätzlich unterstreicht, betont die Zarge die Wirkung der Tür noch stärker. Ob klassische Stiltüren, zeitlose Fertigtüren oder moderne Trendtüren, wir bieten Ihnen den passenden Rahmen für jede Tür!



**Montagezarge VZ-3\***  
gerundet/gerundet, WL10

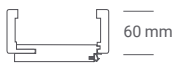

**Montagezarge VZ-6\*\*\***  
gerundet/stumpf, WL10 | WL16 | FL47



**Montagezarge VZ-6\*\*\***  
eckig/eckig, WL10 | WL16 | FL47



**Montagezarge VZ-6\*\*\***  
gerundet/gerundet, WL10 | WL16 | FL47



**Designzarge DZ-6\***  
gerundet/gerundet, WL10



**Profilzarge PZ-6\*\***  
profiliert, WL10 | WL16



Weitere Zargenoberflächen auf Anfrage erhältlich.



**Profilzarge PZ-9\***  
profiliert, WL10

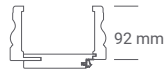

**Blendrahmen\*\*\***  
gerundet/gerundet, WL10 | WL16 | FL47



**Massivholzzarge**  
eckig



**Massivholzzarge**  
profiliert





\* In Weiß lackiert WL10 (ähnl. RAL 9010) erhältlich. \*\* In Weiß lackiert WL10 (ähnl. RAL 9010) und in Brillantweiß lackiert WL16 (ähnl. RAL 9016) erhältlich. \*\*\*In Weiß lackiert WL10 (ähnl. RAL 9010) in Brillantweiß lackiert WL16 (ähnl. RAL 9016) und Nickelgrau FL47 (ähnl. RAL 7047) erhältlich.

# ZARGENAUSFÜHRUNGEN



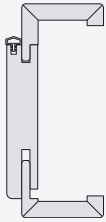

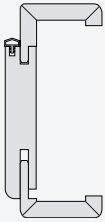





## Montagezarge, gefälzt

## Montagezarge, stumpf

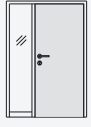
			
Futterbrett: eckig Bekleidung: eckig Bekleidungsbreite: 60 mm Oberflächen: Weiß lackiert WL10 (ähnl. RAL 9010), Brillantweiß WL16 (ähnl. RAL 9016), Nickelgrau FL47 (ähnl. RAL 7047) DuriTop, Furnier, HPL, Farblack	Futterbrett: gerundet, 4 mm Bekleidung: gerundet, 3 mm Bekleidungsbreiten: 60, 80, 100, 120 mm Oberflächen: Weiß lackiert WL10 (ähnl. RAL9010), Brillantweiß WL16 (ähnl. RAL 9016), Nickelgrau FL47 (ähnl. RAL 7047)	Futterbrett: gerundet, 6 mm Bekleidung: gerundet, 3 mm Bekleidungsbreite: 60 mm Oberflächen: DuriTop	Futterbrett: gerundet, 6 mm Bekleidung: gerundet, 6 mm Bekleidungsbreite: 60 mm Oberflächen: Furnier Buche

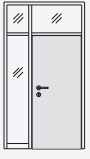
	
Futterbrett: eckig Bekleidung: eckig Bekleidungsbreite: 60 mm Oberflächen: DuriTop (Auswahl), Furnier, Farblack, vorgrundiert, HPL	Futterbrett: gerundet, 6 mm Bekleidung: gerundet, 2 & 3 mm Bekleidungsbreite: 60 mm Oberflächen: Weiß lackiert WL10 (ähnl. RAL 9010), Brillantweiß WL16 (ähnl. RAL 9016), Nickelgrau FL47 (ähnl. RAL 7047), DuriTop Uni Weißlack SM, DuriTop Uni UltraWeiß SM, DuriTop Uni ArktisWeiß SM

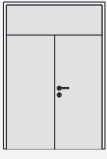
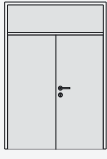
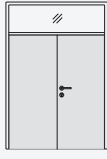
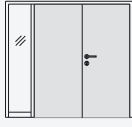
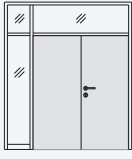
## Ausführungsvarianten einflügelig | zweiflügelig

							
1-flügelig	W1 mit Oberblende	W2 mit Kämpfer und Oberblende	W3 mit Kämpfer und Oberlicht	W4 mit Seitenlicht	W5 mit 2 Seitenlichtern	W6 mit Kämpfer, Seitenlicht und Oberlicht	W7 mit Kämpfer, 2 Seitenlichtern und Oberlicht
							
2-flügelig	WZ1 mit Oberblende	WZ2 mit Kämpfer und Oberblende	WZ3 mit Kämpfer und Oberlicht	WZ4 mit Seitenlicht	WZ6 mit Kämpfer, Seitenlicht und Oberlicht	WZ7 mit Kämpfer, 2 Seitenlichtern und Oberlicht	

## Blendrahmen



Renovierungen leicht gemacht: Blendrahmen bestehen aus einem Rahmen, der einseitig auf die Wand montiert wird. Sie kommen häufig bei geringen Wandstärken oder speziellen Wandanschlüssen zum Einsatz, für die keine Zarge verwendet werden kann. Bestellbar sind sie in den Oberflächen Weiß lackiert WL10, Brillantweiß WL16 und jetzt auch in den gängigsten DuriTop Oberflächen.

# ZUBEHÖR UND DETAILS

## Schlösser



Komfortschloss mit Flüsterfalle für besonders leises Öffnen und Schließen.



Das Magnetfallenschloss überzeugt durch eine leise Akustik und seine elegante Optik.

**NEU!** Jetzt auch für gefälzte Türen!

Mit der Wahl des Türschlosses bestimmen Sie selbst, wie leise Ihre Tür schließt. Oder Sie verzichten ganz auf die Verriegelung und damit auf das Schlüsselloch. Ein klarer Vorteil für einen modernen Look.

## Mittellagen



Vollspan  
Optima 34



Röhrenspankern  
Optima 30



Massivholzrahmen  
mit Massivholz Kassetten



Massivholzrahmen  
mit MDF Kassetten

## Lisenen und Fräsungen



Einglassene Lisenen in silberfarben matt bei Modellreihe Venetia und allen glatten Türen (Fertigtüren ab 43 mm Türdicke).



Eingefräste Nut bei Modellreihe Lombardo (Profiltiefe 2 mm). Auch mit farbig lackierten Fräsungen erhältlich.

# ZUBEHÖR UND DETAILS

## Bänder zweiteilig



Band V 3420 WF



Zierband V 3420 WF Basic

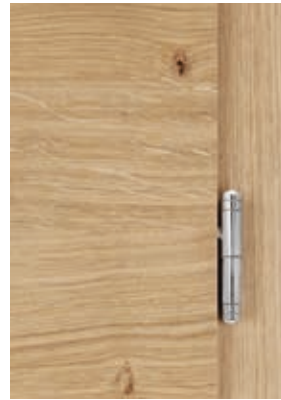

Zierband V 3420 WF Soft



Zierband V 3420 WF Cross

## Bänder dreiteilig



Band V 4426 WF

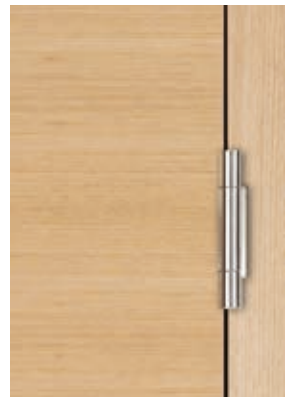

Band VX 7729

## Verdeckt liegende Bandsysteme



TECTUS TE 340 3D, Edelstahl-Optik,  
für stumpf einschlagende Türen



TECTUS TE 380 3D, Edelstahl-Optik,  
für gefälzte Türen

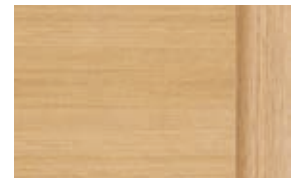

# OBERFLÄCHEN

## CPL Life



Nova Ahorn



Rotbuche hell



Samtesche weiß



Grau



Grauweiß

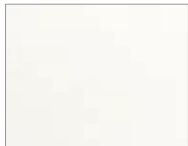

Weiß

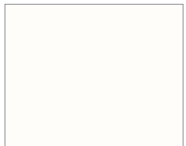

Weißlack  
(ähnl. RAL 9010)

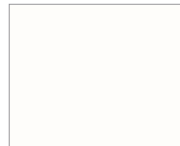

UltraWeiß

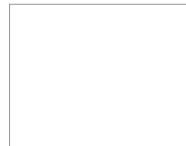

ArktikWeiß

## CPL Royal



Concrete hell\*



Concrete Anthrazit\*



Eiche Crema Rustikal\*



Eiche Barrique\*



Flint Grey



Raucheiche\*



Raucheiche quer\*



Sandeiche\*



Sandeiche quer\*



Steineiche\*

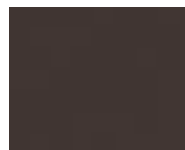

Orca

Oberflächen neu erleben: Einige CPL Royal Oberflächen (\*) haben eine haptische Struktur.

## Weißlack und Farblack

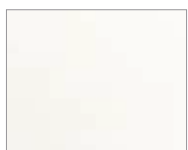

Weißlack WL10  
(ähnl. RAL 9010)

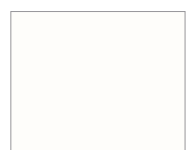

Brillantweiß WL16  
(ähnl. RAL 9016)

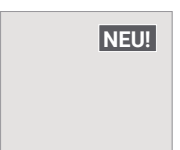

Nickelgrau FL47  
(ähnl. RAL 7047)

## Massivholz



Kiefer astig  
unbehandelt



Kiefer astig lackiert



Fichte astig  
unbehandelt



Fichte astig lackiert

Die abgebildeten Oberflächen können durch Fotografie und Druck vom Original abweichen.



PROFESSIONELLE  
**TÜRLÖSUNGEN**







## Einsatzempfehlungen für Schallschutztüren:



- Patientenzimmer/Behandlungsräume
- Schlafzimmer/Flurbereich
- Büro-/Verwaltungsräume
- Wohnungsabschlusstüren
- Konferenzräume
- Schulungsräume
- Hotelzimmer

# SCHALLSCHUTZ



Weitere Informationen:  
DIN 4109

Lärm gehört zu den unangenehmsten Belastungen unseres täglichen Lebens und gefährdet unsere Gesundheit. Auf Dauer kann Lärm die Konzentrationsfähigkeit und den Schlafrythmus stören, außerdem Tinnitus und Herz-Kreislaufbeschwerden auslösen.

Schall wird von Menschen, Autos, Maschinen usw. in Form von Schallwellen erzeugt, die sich über die Luft ausbreiten – das nennt man Luftschall. Ab 10 Dezibel (dB) wird der Schalldruck vom Gehör wahrgenommen, zwischen 40 und 50 dB entspricht er bspw. der Geräuschquelle einer ruhigen Wohnstraße und ab 100 dB wird der Schalldruck als schmerzhaft empfunden. Der Luftschall gelangt dabei in erster Linie über Decken, Wände, Türen und Fenster in die Räume.



## Das Zuhause in Ruhe genießen

Schallschutz zur Abschottung von Lärm und zur Wahrung der Diskretion nach außen zählt zu den häufigsten und damit wichtigsten Ausstattungsmerkmalen eines Türelements. Nach der DIN 4109 (Schallschutz im Hochbau) werden folgende Messgrößen unterschieden:

Rw	Die kennzeichnende Größe der Luftschalldämmung von Türen. Hiermit meint man das bewertete Schalldämm-Maß eines betriebsfähigen Türelementes. Die Schallübertragung erfolgt nur über das geprüfte Bauteil, nämlich über Türblatt, Zarge, Beschläge und Dichtung.
Rw,R	Das R steht für „Rechenwert“. Der Rechenwert $R_{w,R}$ ist der um das Vorhaltemaß verminderte Wert von $R_{w,P}$ . $R_{w,R} = R_{w,P} (R_w) - 5 \text{ dB}$ (Vorhaltemaß)
Rw,P	Der Begriff $R_{w,P}$ ist das Resultat einer Eignungsprüfung in einem Prüfstand.
Vorhaltemaß	Das Vorhaltemaß soll den möglichen Unterschied des Schalldämm-Maßes am Prüfobjekt im Prüfstand und am tatsächlichen Bau sowie eventuelle Streuungen der Eigenschaften der geprüften Konstruktion berücksichtigen. Es beträgt für Türen 5 dB. Soll ein Schalldämmmaß von $R_{w,R} = 27 \text{ dB}$ erreicht werden, muss ein Türelement mit einem Schalldämm-Maß von $R_w = 32 \text{ dB}$ eingesetzt werden.



## Einsatzempfehlungen für einbruchhemmende Türen:

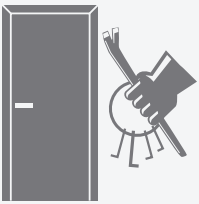

- Wohnungsabschlüsse
- Datensicherungsarchive
- Eingänge zu sicherheitssensiblen Bereichen  
z. B. in Kliniken, Labore

# SICHERHEIT



Weitere Informationen:  
DIN EN 1627

Das eigene Zuhause – ein Ort der Sicherheit und Geborgenheit. Sicherlich wollen Sie sich gar nicht erst vorstellen, dass Sie eines Tages Ihre Eingangstür aufgebrochen vorfinden. Dass man sich vor Einbrüchen schützen kann, zeigt die Erfahrung der Polizei. Denn über ein Drittel der Täter scheitert beim Versuch in eine Wohnung einzubrechen, nicht zuletzt wegen sicherungstechnischer Einrichtungen.

Insbesondere einbruchhemmende Wohnungseingangstüren minimieren das Risiko, dass sich ungebetene Besucher Zutritt zu Ihren Räumen verschaffen. Türblatt, Band, Bandtasche, Schloss, Schließblech, Drücker und Zarge sowie die fachgerechte Montage sorgen dafür, dass Sie und Ihr Eigentum geschützt bleiben.



## Sicherheit – einfach ein gutes Gefühl

Einbruchhemmende Türen werden in sogenannte Widerstandsklassen eingeteilt. Die Auswahl der Widerstandsklasse sollte unter Berücksichtigung der Lage des Gebäudes, der Nutzung und des Sachwertinhalts erfolgen. In der Praxis kommen am häufigsten die Widerstandsklassen RC (Resistance class) 1 bis 3 zum Einsatz.

RC	Täter-/Aktionsbeschreibung	Widerstandszeit	Einsatzempfehlung
1N	Bauteile der RC 1N weisen einen Grundschutz gegen Aufbruchversuche mit körperlicher Gewalt wie Gegendreten, Gegenspringen, Schulterwurf, Hochschieben und Herausreißen auf (vorwiegend Vandalismus).	keine manuelle Prüfung	Grundsicherung Wohnungsabschlusstüren mit geringer Einbruchhemmung
2	Der Gelegenheitstäter versucht zusätzlich mit einfachen Werkzeugen wie Schraubendreher, Zange und Keile das verschlossene und verriegelte Bauteil aufzubrechen.	3 Min.	Standardsicherheit Wohnungsabschlusstüren und Haustüren mit normalem Risiko
3	Der Täter versucht zusätzlich mit einem zweiten Schraubendreher und einem Kuhfuß das verschlossene und verriegelte Bauteil aufzubrechen.	5 Min.	Erhöhte Sicherheit Wohnungsabschlusstüren und Haustüren mit hohem Risiko



## Sicherheitsmerkmale, die sich auszahlen

### 1 Widerstandsklasse RC2

Im Privatbereich, ob Haus oder Wohnung, rät die Polizei zu Türen der Widerstandsklasse 2 mit einer Widerstandszeit von drei Minuten. Wer das für zu kurz hält, der sollte sich für Türen der Widerstandsklasse RC3 (Widerstandszeit fünf Minuten) entscheiden.

### 2 Türspion

Mithilfe eines Türspions in Ihrer Wohnungseingangstür haben Sie mit einem Blick Gewissheit, wer sich am Eingang befindet und können somit entscheiden, ob Sie die Tür öffnen möchten oder nicht.

### 3 Sicherheitsdrückergarnitur mit Profilzylinderziehschutz

Der Türzylinder ist das Herzstück jeder Tür. Er kann schnell aufgebohrt oder aufgebrochen werden. Schutzbeschläge sichern den Türzylinder Ihrer Wohnungstür vor Gewaltanwendungen von außen.

### 4 Mehrfachverriegelung

Mehrfachverriegelungen bieten eine höhere Sicherheit, da die Tür ähnlich wie ein Tresor an mehreren Punkten gesichert ist. Man spricht von 3-fach Verriegelungen, wenn sich oberhalb und unterhalb vom Hauptschloss noch eine zusätzliche Verriegelung befindet bzw. von 5-fach Verriegelungen, wenn sich oberhalb und unterhalb je zwei Verriegelungen befinden.

### 5 Schlösser mit Türöffnungssperre

Die integrierte Türöffnungssperre ersetzt die herkömmliche Sicherheitskette. Sie macht den Blick nach außen möglich, ohne die Tür ganz öffnen zu müssen. Ver- und Entriegelung erfolgen über einen separaten Drehknopf im Innenbereich.

### 6 Selbstverriegelnde Schlösser (SVP Schloss)

Durch ein SVP Schloss mit Panikfunktion wird die Tür selbstständig verriegelt, indem der Riegel automatisch ausfährt. Ein manuelles Abschießen der Tür ist nicht mehr notwendig. Die Tür gilt versicherungstechnisch als verriegelt und man muss sich oder ggf. die eigenen Kinder nicht mehr daran erinnern, die Tür zu verschließen. Von außen ist die Tür nur mit dem Schlüssel zu öffnen, von innen wird der Riegel über den Drücker zurückgefahren.

### 7 Durchbruchbespannung

Für höchste Sicherheitsansprüche bieten wir ergänzend eine „Durchbruchbespannung“ im Türblatt an. Engmaschige Drahtschleifen werden bei einem Einbruchversuch durchtrennt, der mit der Alarmanlage gekoppelte Stromkreis wird unterbrochen und löst so einen Alarm aus.

Hinweis: Die Sicherheitsmerkmale stellen die gängigsten Lösungen dar. Weitere Informationen erhalten Sie bei Ihrem Fachberater!

# SICHERHEIT



Weitere Informationen:  
DIN EN 1627

## Designauswahl

Unsere einbruchhemmenden Türen vereinen Design und Funktion. Sie sind in den verschiedensten Oberflächen und Designs erhältlich und können sich so harmonisch in das Raumkonzept Ihrer Wohnung einfügen oder als Raumgestalter elegante Akzente setzen. Bei der Schließ- und Öffnungsseite Ihrer Tür müssen Sie sich nicht für eine Oberfläche entscheiden – Sie können auch zwei verschiedene Dekore auswählen.



Öffnungsseite  
CPL Royal Eiche Crema Rustikal



Schließseite  
CPL Royal Flint Grey



Öffnungsseite  
Formgepresste Deckplatte StibaPlus 2F, Weiß lackiert WL10



Schließseite  
Glatt, Weiß lackiert WL10

## Renovierungsvorteil

Unsere Sicherheitslösungen sind nicht nur ideal für den Neubau. Auch für Sanierungen und Renovierungen bieten wir eine Auswahl einbruchhemmender Block-, Blendrahmen und auch Renovierungszargen an. Mit unseren praktischen Zargenlösungen ist Ihre neue Wohnungseingangstür schnell und sauber eingebaut. Damit sie auch fachgerecht montiert wird, empfehlen wir Ihnen den Einbau von einem Fachbetrieb vornehmen zu lassen.

## Darauf sollten Sie achten!

Tipps und Ratschläge für einen wirkungsvollen Einbruchschutz:

- Nur geprüfte einbruchhemmende Haus- und Wohnungseingangstüren (Elemente) mit Sicherheitsbeschlag einsetzen.
- Die fachgerechte Montage ist Voraussetzung für die einwandfreie Funktion und dauerhafte Gebrauchstauglichkeit von Wohnungseingangstüren. Dies gilt natürlich auch für nachträglich montierte Nachrüstprodukte.
- Wenn ein Schlüssel verloren geht, sollte der Schließzylinder getauscht werden.
- Die Wohnungstür nicht nur ins Schloss fallen lassen, sondern zusätzlich absperren.
- Den Wohnungsschlüssel niemals vor der Haustür verstecken. Einbrecher kennen die üblichen Verstecke.
- Türspione und Sperrbügel verwenden – ein gesundes Misstrauen gegenüber Fremden ist ratsam.

# TWG | Türen BY GRIFFWERK

Geprüfte Türgriffe mit Schnellmontagetechnik



**ALDA COMO**  
Edelstahl matt  
auch als smart2lock



**VIVA JUNO**  
Edelstahl matt  
auch als smart2lock



**GENOVA**  
Edelstahl matt  
auch als smart2lock



**TIZIO**  
Edelstahl matt



**ALDA COMO**  
Graphitschwarz  
auch als smart2lock



**VIVA JUNO**  
Graphitschwarz  
auch als smart2lock



**GENOVA**  
Graphitschwarz  
auch als smart2lock

In Ausführungen:

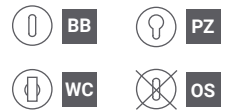

**smart2lock**  
by GRIFFWERK



**smart2lock**  
by GRIFFWERK



## Einfach kurz mal ausklicken

Smart2lock bietet eine neue moderne Türästhetik und Privatsphäre auf einen Klick in jedem Raum. Raum für uns selbst. Zeit für uns selbst. Buntbarschlüssel und Zweitrosetten sind passé. Die Verriegelungstechnik ist in den Griff integriert. Der dezente Verriegelungsschieber befindet sich auf dem Griff in Daumenreichweite.



Me-Time mit smart2lock



Einfache Notentriegelung

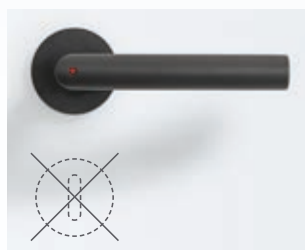

Neue Türästhetik ohne Schlüsselrosette

Das schönste Pausenzeichen der Welt



Konzentration im Homeoffice



Privatsphäre im Jugendzimmer



Zeit zu zweit im Schlafbereich



## Neue Ästhetik: Rosettenlose Griffe:

ONE steht für maximale Reduktion und ist programmatischer Vorsatz für diese Designlinie. Auf Rosetten wird verzichtet. Alle Funktionen wurden zu einer Form verdichtet. Der Griff sitzt, dank eigens entwickelter Technik, nun singulär dem Türblatt auf. Er passt dennoch auf Türen mit Standardschlössern. Ein Griffdesign für höchste Ansprüche in drei Formvarianten.



**MINIMALISMUS PUR:**  
mit integrierter Schließtechnik  
smart2lock by GRIFFWERK

**smart2lock**  
by GRIFFWERK



### Vorteile auf einen Blick

- ungestört mit einem Klick
- Privatsphäre für jeden Raum
- neue Türästhetik ohne Schlüsselrosette
- komfortable 1-Hand-Bedienung
- einfache Notentriegelung
- kompatibel mit jedem Industrie-Einsteckschloss



**Einfache  
Notentriegelung**

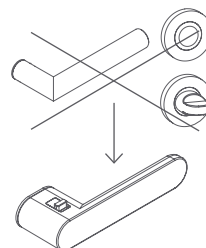

**All-in-One  
Konsequent Reduziert**



**One Griffe:  
Weniger ist mehr**

---

## Das angenehme Greifgefühl: Normgeprüfte Profiqualität für Wohnraum und Objekt



**LUCIA SCHRAUB GK3**  
Edelstahl matt  
auch als smart2lock



**TRI 134**  
Edelstahl matt  
auch als smart2lock



**ALESSIA SCHRAUB GK3**  
Edelstahl matt



**JETTE CRYSTAL SCHRAUB**  
Edelstahl matt  
auch als smart2lock



**LORITA SCHRAUB**  
Edelstahl matt  
auch als smart2lock



**LOREDANA PROF**  
Edelstahl matt  
auch als smart2lock



**LUCIA SCHRAUB**  
Graphitschwarz  
auch als smart2lock



**LUCIA SELECT SCHRAUB**  
Graphitschwarz-Messing  
auch in Graphitschwarz-Kupfer



**TRI 134**  
Graphitschwarz  
auch als smart2lock



**AVUS SCHRAUB**  
Graphitschwarz



**MINIMAL MODERN**  
Graphitschwarz



**REMOTE**  
Graphitschwarz



**GRAPH**  
Graphitschwarz



**AVUS SCHRAUB**  
Kaschmirgrau



**MINIMAL MODERN**  
Kaschmirgrau



**LEAF LIGHT**  
Kaschmirgrau

---

## Design trifft Innovation: Piatta S Rosetten in flächenbündiger Optik



**LUCIA PIATTA S**  
Edelstahl matt  
auch als smart2lock



**LUCIA PIATTA S QUATTRO**  
Edelstahl matt  
auch als smart2lock



**TRI 134 PIATTA S**  
Edelstahl matt  
auch als smart2lock



**LORITA PIATTA S**  
Edelstahl matt  
auch als smart2lock



**JETTE CRYSTAL PIATTA S**  
Edelstahl matt  
auch als smart2lock



**LUCIA PIATTA S QUATTRO**  
Graphitschwarz  
auch als smart2lock



**LUCIA PIATTA S**  
Graphitschwarz  
auch als smart2lock



**CAROLA PIATTA S**  
Graphitschwarz



**AVUS PIATTA S**  
Graphitschwarz



**AVUS PIATTA S**  
Kaschmirgrau



**CAROLA PIATTA S**  
Kaschmirgrau

## Rosettenlose Türgriffe: Prämiertes Design mit smarter Technologie



### R8 ONE

Kaschmirgrau  
auch als smart2lock



### R8 ONE

Samtgrau  
auch als smart2lock



### R8 ONE

Graphitschwarz  
auch als smart2lock



### AVUS ONE

Kaschmirgrau  
auch als smart2lock



### AVUS ONE

Samtgrau  
auch als smart2lock



### AVUS ONE

Graphitschwarz  
auch als smart2lock



## Axum Bänder für gefälzte Türen mit Holzargen

### 3-tlg. Bandpaar

harmoniert mit jedem Griff in Form und Farbe



### AXUM 9300

Edelstahl matt



### AXUM 9300

Graphitschwarz



### AXUM 9300

Kaschmirgrau

### 2-tlg. Bandpaar

harmoniert mit jedem Griff in Form und Farbe



### AXUM 9200

Edelstahl matt



### AXUM 9200

Graphitschwarz



### AXUM 9200

Kaschmirgrau

### 3-tlg. Bandpaar passt zu Griff LUCIA



### AXUM 9301

Edelstahl matt



### AXUM 9301

Graphitschwarz



### 3-tlg. Bandpaar passt zu LUCIA SELECT



### AXUM 9304

Graphitschwarz-Messing



### AXUM 9304

Graphitschwarz-Kupfer



## Puristo S: Glasschloss mit integrierter Schließmechanik



### Schlosskasten PURISTO S

Edelstahl matt  
auch als smart2lock



### Schlosskasten PURISTO S

Graphitschwarz  
auch als smart2lock

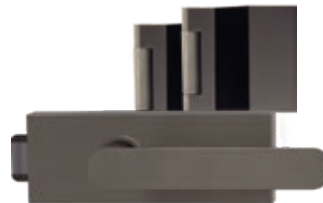

### Schlosskasten PURISTO S

Kaschmirgrau  
auch als smart2lock



