



Mehr Licht

Glastüren sorgen für mehr Tageslicht in Ihrem Zuhause.

Mehr Raum

Entscheiden Sie, wie viel Ein- und Ausblick Sie von Raum zu Raum gewähren möchten.

Mehr Design

Wählen Sie aus unserer umfangreichen Design-Vielfalt.



Glas im Raum

glastüren | glasschiebetüren | glasschiebetüranlagen

TWG | Türen

Alle in diesem Prospekt gezeigten Produkte sind schnell lieferbar.

TWG
traumhafte
Wohnungen
gestalten

motive

Celio Classic White	05	Noci Typ 1 Classic White	31
Celio matt Classic White	06	Trenta Typ 101 Classic White	32
Monti Classic White	09	Luna	34
Monti matt Classic White	11	Opal Classic White VSG	37
Vivana Classic White	12	Velato Classic White	39
Rigato matt Classic White	14	Ventuno, Motiv matt / Fläche klar	41
Rigato Classic White	17	Ventuno, Motiv klar / Fläche matt	42
Tre	18	Tredici	44
Diletto Classic White	21	Venti	45
Cascada quer Classic White	22	Ambito	46
Elva	25	Nuevo	46
Colare	26	Satinato	47
Zero	27	Float hell	47
Calina Classic White	29	Nove	48
Lava Grey	30	LinesPlus S Typ 8	50

beschläge

Drehtürbeschläge Studio	52
Drehtürbeschläge Studio 3.0	53
Drehtürbeschläge Office	54
Lagerprogramm Office-Türen	55
Pari 2.0	56
Revo & Tiro	57
Schiebetüren Griffeinheiten	58
Schiebetürschloss Pari 2.0	59
GTG Glastürband	60



glas mit emotionen

Höchste Qualität, innovative Technik und stets am Puls der Zeit bei der Weiterentwicklung von Glastüren und Beschlägen – dafür steht TWG.

Die aktuelle Glaskollektion Glas im Raum beinhaltet einen frischen Mix kreativer und dennoch dezent anmutender Designs, die mit schönen Details und moderner Ausstrahlung überzeugen. Mal sorgen sie für mehr Transparenz, mal für Diskretion – jedoch immer für ein helles und freundliches Zuhause.

Glastüren und Glasschiebetüren öffnen, schließen und teilen Räume je nach Bedarf. Mit einem Hauch von Luxus setzen sie Akzente für wohnliches Ambiente und bieten gestalterische Spielräume. Lassen Sie sich von zeitgemäßen Raumkonzepten und innovativen Lösungen begeistern.

Viel Spaß bei der Auswahl Ihrer Traumtür!

das glas im raum programm

Größte Auswahl

Alle Glasdesigns als ESG-Dreh- und Pari-Schiebetür am Lager, viele davon auch als VSG-Drehtür.

Schnelle Lieferung

Alle Produkte in kürzester Zeit lieferbar.

Glastür und Beschlag

Alles aus einer Hand und perfekt aufeinander abgestimmt.

STC – Brillante Oberfläche

Alle satinierten Glastüren mit spezieller Simply-to-clean-Oberflächenveredelung.

Celio

Das Design Celio besticht durch seine präzisen, ästhetisch verlaufenden Querlinien, die durch ihre angenehmen Proportionen zueinander überzeugen. Zusätzlich verleihen sie dem modernen Glasdesign eine leichte Optik.

Das Geheimnis dieser Glastür ist allerdings das Zusammenspiel zwischen stärkeren und feineren Linien, die dafür sorgen, dass die Celio zudem eine frische Dynamik ausstrahlt.



Celio Classic White

Beschlagset: Edge, ähnl. Edelstahl matt |
Aluminiumzarge ähnl. Edelstahl matt







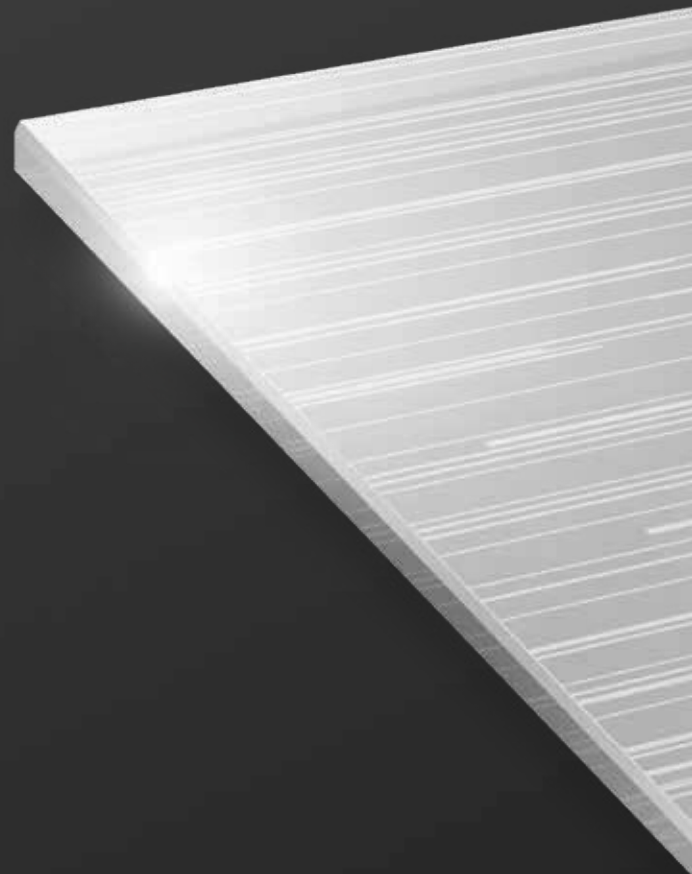

Celio matt

Celio matt Classic White

Beschlagset: Edge, ähnl. Edelstahl matt |
Aluminiumzarge ähnl. Edelstahl matt





Monti

Monti Classic White

Beschlagset: Edge, ähnl. Edelstahl matt |
Aluminiumzarge Weiß ähnl. RAL 9016





Monti matt

Inspiziert durch die Landschaftslinien des italienischen Piemont-Gebirges, beeindruckt das zeitlose Glasdesign mit seinen ausgewogenen Wellen und Gebirgslinien.

Im Gesamten betrachtet ist das Design Monti quer verlaufend. Dadurch fügt es sich optisch in Ihr stilvolles Wohnambiente ein und rundet nicht nur als Glastür, sondern auch als Design-Accessoire Ihren Wohnbereich ab.





Monti matt Classic White

Beschlagset: Edge, ähnl. Edelstahl matt | Aluminiumzarge ähnl. Edelstahl matt



Vivana Classic White

Beschlagset: Edge, ähnl. Edelstahl matt | Aluminiumzarge ähnl. Edelstahl matt

Vivana

Das Glasdesign Vivana findet seinen Ursprung in echter künstlerischer Handarbeit. Alle Bestandteile des filigranen Designs wurden harmonisch aufeinander abgestimmt.

Das besonders leichte, quer verlaufende Linienraster hält sich im Hintergrund und verleiht dem modernen Design Vivana seinen Halt. Gleichzeitig bildet es einen ausgewogenen Kontrast zur künstlerischen Note dieses Designs.





Rigato matt Classic White

Beschlagset: Edge, Schwarz ähnl. RAL 9005 |
Aluminiumzarge Schwarz ähnl. RAL 9005



Rigato matt

Die horizontal verlaufenden, zarten Linien des Glasdesigns Rigato matt Classic White und Rigato Classic White (Folgeseite) entsprechen dem Zeitgeist und verwandeln Ihre Glastür in ein hochwertiges Designobjekt. Entscheiden Sie sich für die Ausführung Motiv matt auf Klarglas oder Satinato – beide Varianten lassen sich auch toll miteinander kombinieren.



effektiv voll überzeugend.



Rigato Classic White



Schiebesystem Pari 2.0, Schwarz ähnl. RAL 9005 |
Griffstange G 700 rund Schwarz ähnl. RAL 9005



Tre, Motiv klar | Fläche matt

Beschlagset: Edge, Anthrazit 703 | Aluminiumzarge Anthrazit 703



Tre, Motiv matt | Fläche klar

Beschlagset: Edge, ähnl. Edelstahl matt | Aluminiumzarge Weiß ähnl. RAL 9016

tiefenwirkung mit effekt.

”



Diletto Classic White

Für eine einzigartige 3D-Optik sorgt das außergewöhnliche Glasdesign Diletto Classic White. Die beidseitig satinierten, senkrecht verlaufenden Linien erzeugen im Zusammenspiel mit Licht spannende Effekte und eine beeindruckende Tiefenwirkung. Ein exklusives Design mit dem gewissen Etwas.

Schiebetürsystem Pari 2.0 und Sockelleisten in F1 Aluminium | Griffmuschel eckig, F1 Aluminium





Licht Plus.

Cascade quer matt Classic White

Schiebetürsystem Pari 2.0, ähnl. Edelstahl matt | Griffstange G 420 rund, ähnl. Edelstahl matt



Cascada quer

Klare Linien strukturieren das Glasdesign Cascada quer Classic White und geben Ihren Räumen das gewisse Etwas. Sachlich und fein nuanciert, so setzt die Tür einen klaren, aber zurückhaltenden Akzent im modernen Zuhause.

Wählen Sie Ihre Glastür, egal ob als Dreh- oder Schiebetür.

beeindruckend filigran.

”

Elva

Seien Sie Ihr eigener Architekt und geben Sie Ihren Räumen ein neues, erhellendes Profil mit der Glastür Elva.

Dieses stilvolle Design zaubert Ihnen je nach Lichteinfall ein ganz besonderes Lichtspiel in Ihr Zuhause.

faszinierende lichtblicke.





Beschlagset: Edge, Schwarz ähnl. RAL 9005 | Aluminiumzarge Schwarz ähnl. RAL 9005



Colare | Motiv klar | Fläche matt



Colare | Motiv matt | Fläche klar

Colare

Das Glasdesign Colare unterstreicht den modernen Lebensstil und überzeugt im puristischen Gewand. Die senkrecht angeordneten Linien in unterschiedlichen Längen erinnern an feine Wasserstrahlen.



Zero | Motiv klar | Fläche matt



Zero | Motiv matt | Fläche klar

Zero

Kombinieren Sie Funktion und Design ganz nach Ihren Wünschen und den räumlichen Gegebenheiten. Beim Glasdesign Zero können Sie wie bei den meisten Modellen zwischen der satinierten und der klaren Variante wählen.





Calina Classic White

Beschlagset: Edge, F1 Aluminium |
Aluminiumzarge F1 Aluminium



Das feine Design Calina sorgt durch die harmonische Linienführung für eine edle Anmutung und eine entspannte Atmosphäre.

Wie bei einer musikalischen Komposition, bei der alle Facetten fein aufeinander abgestimmt sind, kommt es auch hier auf die Details an.

Calina



Lava Grey



Lava Grey Satinato

Lava Grey

Das Wechselspiel der unterschiedlichen Glasausführungen schafft besondere und vielfältige Kombinationsmöglichkeiten. Hell oder dunkel, durchsichtig oder satiniert – unterschiedlich und dennoch im Einklang.



Noci Typ 1 Classic White | Motiv klar | Fläche matt



Noci Typ 1 Classic White | Motiv matt | Fläche klar

Noci Typ 1 Classic White

Gestaltungen in Klarglas sorgen für transparente, großzügige Raumsituationen. Blickdichte, satinierte Glastüren sind immer noch lichtdurchlässig und schaffen gleichzeitig eine optische Raumtrennung.



Trenta Typ 101 Classic White, Streifen klar | Fläche matt
Beslagset: Edge, ähnl. Edelstahl matt | Aluminiumzarge ähnl. Edelstahl matt

Trenta Typ 101 Classic White, Streifen matt | Fläche klar

Beschlagset: Edge, ähnl. Edelstahl matt | Aluminiumzarge ähnl. Edelstahl matt



Trenta

Typ 101 Classic White

Kombinieren Sie Funktion und Design ganz nach Wunsch und den räumlichen Gegebenheiten. Und wenn Sie diese nicht neu schaffen, so verändern Sie doch einfach bestehende Räume.

In Kombination mit verschiedensten Funktionsmöglichkeiten einer Glastür, als Dreh- oder Schiebetür, ist Glas der ideale und sichere Werkstoff.

Mit dem Glasdesign Trenta lassen sich Rückzugsräume durch große blickdichte Flächen schaffen – ohne auf Licht zu verzichten.

der klassiker.





klar und strukturiert.

Luna

Strukturiert und klar – dieses Glasdesign fügt sich perfekt in Ihr Zuhause ein. Unterschiedlich starke waagerechte Streifen verleihen der Glastür einen modernen und gleichzeitig klassischen Look. Unaufdringlich sorgt die feine Oberfläche der Satinierung für Diskretion, ohne sich abzugrenzen.

Beschlagset: Edge, ähnl. Edelstahl matt | Aluminiumzarge Weiß ähnl. RAL 9016

Opal Classic White VSG



Exklusives Sicherheitsglas in Premiumqualität, gepaart mit Spezialeffekten:
Alles andeuten und doch nichts zeigen. Mit der innen liegenden Folie Opalweiß
sind die Türen vollständig blickdicht, aber leicht lichtdurchlässig.

Beschlagset: Edge, ähnl. Edelstahl matt | Aluminiumzarge Weiß ähnl. RAL 9016



variabler durchblick.



Velato Classic White

Beschlagset: Edge, ähnl. Edelstahl matt |
Aluminiumzarge ähnl. Edelstahl matt



Ventuno

Ob als satinierte Variante oder in klarer Ausführung, Ventuno ist und bleibt eine Tür mit Klasse, die durch ihre Eleganz überzeugt und sich angenehm zurückhaltend in Ihrer Wohnambiente einliedert.

Je nach Lichteinfall sorgt das spezielle Design für einzigartige Lichtspiele und einen traumhaften Anblick, der Sie begeistern wird.

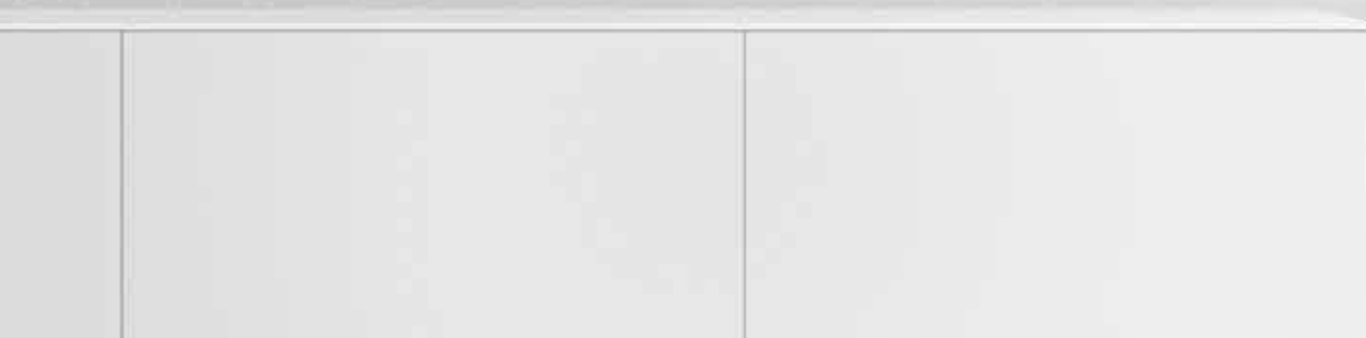



”

Beschlagset: Edge, ähnl. Edelstahl matt |
Aluminiumzarge ähnl. Edelstahl matt

Ventuno, Motiv matt | Fläche klar



Ventuno, Motiv klar | Fläche matt

Beschlagset: Edge, ähnl. Edelstahl matt |
Aluminiumzarge Weiß ähnl. RAL 9016



Ventuno

Das künstlerisch anmutende Motiv Ventuno beeindruckt mit einem makellosen Design. Pinselstriche wie handgemalt verleihen dem zeitlosen Motiv einen individuellen und zugleich kreativen Charakter.





Tredici | Motiv klar | Fläche matt



Tredici | Motiv matt | Fläche klar

Tredici

Das Design der Glastür Tredici ist ein elegantes Beispiel für unsere Motivgestaltung. Wie bei fast jedem Modell können Sie zwischen einer Klarglas-Variante und einer satinierten Ausführung wählen – oder beides in einem Raum miteinander kombinieren.



Venti | Motiv klar | Fläche matt



Venti | Motiv matt | Fläche klar

Venti

Fein geschwungen verleiht das Motiv Venti Ihrer Glastür eine dezente individuelle Note. Ob satiniert oder klar, Dreh- oder Schiebetür – kombinieren Sie Design und Funktion ganz nach Wunsch und räumlichen Gegebenheiten.



Ambito | Motiv klar | Fläche matt



Nuevo | V-Rillenschliff poliert mit Satinierung auf Float hell

Ambito

Die ringförmigen Linien fügen sich ideal in das Wohnambiente ein und bieten wenig Einsicht in den dahinter liegenden Raum.

Nuevo

Der Rillenschliff ist eine besonders schöne Veredelungsform der Glastür. Hierbei wird in die Oberfläche des Glases eine V-förmige Rille eingearbeitet.



Satinato



Float hell

Satinato

Die feine und perfekte Oberfläche der Satinato-Tür erreicht immer noch ca. 70 bis 80 % der Lichtausbeute einer klaren Tür.

Float hell

Klarer Durchblick ohne Design und dennoch überzeugt auch die klare Glastür als modernes Element in Ihrem Zuhause.

Nove, Motiv matt | Fläche klar

Beschlagset: Edge, ähnl. Edelstahl matt | Aluminiumzarge Weiß ähnl. RAL 9016

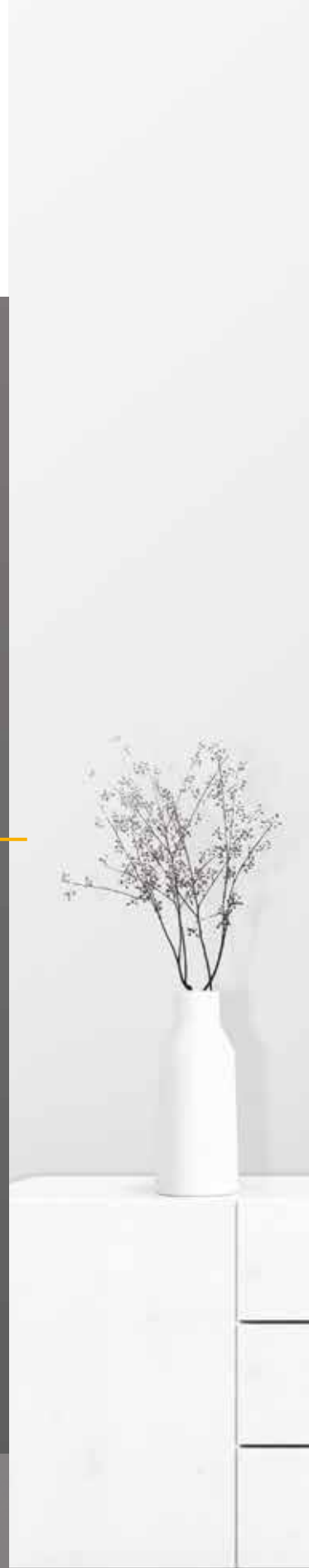

Nove

Immer auf einer Welle.

Das sanft geschwungene Glasmotiv Nove ziert die Ganzglastür und verleiht ihr eine außergewöhnliche Note.

Ein Design wie das Material: exklusiv, hochwertig und einzigartig.



Beschlagset: Edge, Anthrazit 703 |
Aluminiumzarge Anthrazit 703

Nove, Motiv klar | Fläche matt

Schiebetürsystem Pari 2.0, Schwarz ähnl. RAL 9005 | Griffstange G 420 rund, Schwarz ähnl. RAL 9005



absolut puristisch.

Aus unserer aktuellen Türenkollektion linesPlus bieten wir Ihnen ein Glasdesign mit industriellem Flair und innovativer Glastechnik.

Das filigrane Türdesign sorgt für die perfekte Raumaufteilung, passend zu den unterschiedlichsten Wohnstilen.

Ob styliher Industrielook oder elegant und klassisch – linesPlus S Typ 8 in Schwarz ähnl. RAL 9005 gestattet den Blick von Raum zu Raum und sorgt immer für ein wirkungsvolles und großzügiges Wohnambiente.

linesPlus S Typ 8





Beschlagset: Edge, Schwarz ähnl. RAL 9005 | Aluminiumzarge Schwarz ähnl. RAL 9005

comfortplus studio

beschlagsets

Erst die passende Schließ- und Beschlagtechnik rundet das Erscheinungsbild Ihrer Glastür stilvoll ab. Für eine harmonische Kombination von Glasdesign und Türbeschlag bieten wir Ihnen eine tolle Auswahl an Schlosskästen. Schließlich soll Ihnen Ihre neue Ganzglastür lange Freude bereiten.

Edge

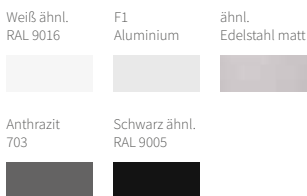

Klassiker

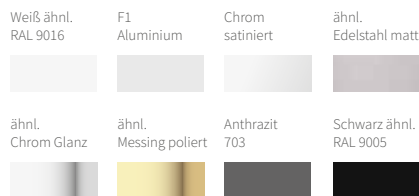

Stilvoll



Form

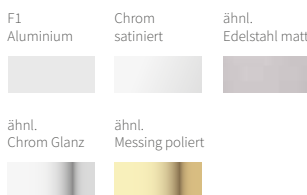

Elegant



Modern

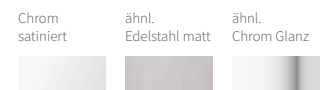

Auswechselbare Design-Inlays:

Weiß RAL 9010, Chrom satinier, ähnl. Edelstahl matt, ähnl. Chrom Glanz



WC-Verriegelung

Die Schlosskästen Klassiker und Edge bieten wir auch in einer verschließbaren WC-Ausführung an.

Optisch gibt es kaum einen Unterschied zwischen den verschließbaren und den unverschließbaren Varianten, so lässt sich beides wunderbar kombinieren.



comfortplus studio 3.0 beschlagsets

In flacheren Dimensionen

Edge 3.0

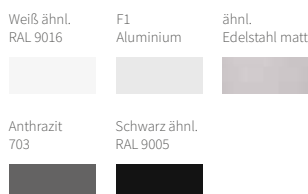

Klassiker 3.0

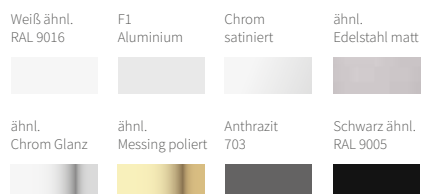

Weniger – aber besser.

Die neueste Generation der 3.0 Beschlagsets Edge und Klassiker ist in ihrer Dimension jetzt um 6 mm flacher als das jeweilige Vorgänger-Modell.

Statt den üblichen 4 mm Überstand zum Zargenspiegel ist der Versatz nun um 2 mm nach innen reduziert und sorgt so für eine noch elegantere Optik im Zusammenspiel mit der Zarge.

technik im detail*

- ▶ Exakt einstellbare Drückerposition
- ▶ Klemmnuss – für perfekten Halt von jedem Drücker
- ▶ Werkprüfungen mit 250.000 Schließungen
- ▶ Eine Flüsterfalle die Schließgeräusche minimiert
- ▶ Gedämpfte Mechanik

*Unsere verbesserte Technik gilt für alle Ausführungen, unabhängig von Modell und Generation.

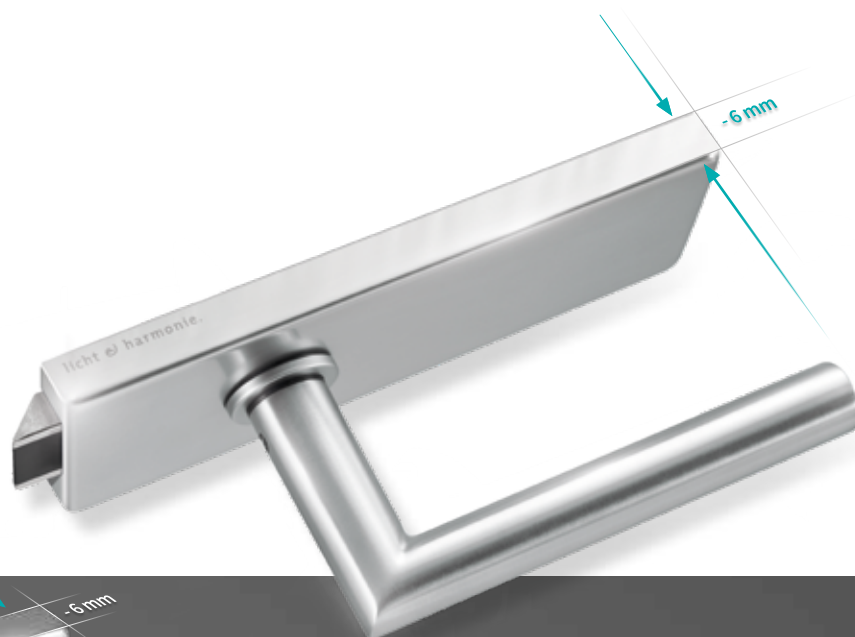

WC-Verriegelung 3.0

Die neuen Beschlagsets Edge 3.0 und Klassiker 3.0 gibt es auch in abschließbarer WC-Ausführung.

Die verschließbaren Schlosskästen können natürlich auch für weitere Zimmertüren verwendet werden, die hin und wieder mal verschlossen werden sollen.

comfortplus office

beschlagsets

Die Office-Beschlagsets aus der Glaskollektion Glas im Raum gibt es in verschiedenen Ausführungen. Mit überzeugender Qualität und Technik, z. B.: die exakt einstellbare Drückerposition, Klemmnuss für den perfekten Drücker-Halt, gedämpfte Mechanik, Flüsterfalle und Werksprüfung mit 250.000 Schließungen.

Edge Office

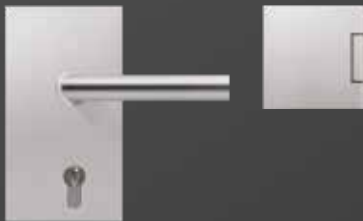

Weiß ähnl. RAL 9016 F1 Aluminium ähnl. Edelstahl matt

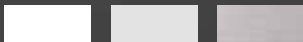

Anthrazit 703 Schwarz ähnl. RAL 9005



Klassiker Office



Weiß ähnl. RAL 9016 F1 Aluminium ähnl. Edelstahl matt



Anthrazit 703 Schwarz ähnl. RAL 9005



Stilvoll Office

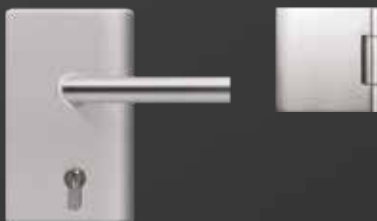

F1 Aluminium ähnl. Edelstahl matt



Form Office



F1 Aluminium ähnl. Edelstahl matt



office-lagerprogramm

jederzeit lieferbar

Alle Glastüren aus dem Office-Lagerprogramm sind für den Einsatz von Office-Beschlagsets vorbereitet. So schaffen Sie auch im Office-Bereich die perfekte Lösung.



Float hell, Office vorbereitet



Satinato, Office vorbereitet



Trenta Typ 101, Streifen klar | Fläche matt, Office vorbereitet



Luna, Motiv matt | Fläche klar, Office vorbereitet

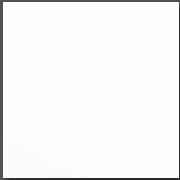

Weiß ähnl. RAL 9016



F1 Aluminium



ähnl. Edelstahl matt



Anthrazit 703



Schwarz ähnl.
RAL 9005

pari 2.0

das schiebetürsystem

Überzeugen Sie sich selbst von dem zeitlos-modernen Design und der technischen Raffinesse. Das Schiebetürsystem Pari 2.0 setzt Ihre Tür perfekt in Szene. Es überzeugt mit hochwertigen Oberflächen und verdeckter Laufwagentechnik, die mit kugelgelagerten Laufrollen für absolute Laufruhe sorgt.

Zusätzlich bietet das Pari 2.0 System einen automatischen Türeinzug für mehr Komfort, eine durchgängige Bürstendichtung sowie einen Komfort-Stopp und optional ein Hinterfütterungsprofil für die Montage vor einer Zarge.

licht & harmonie.



revo

Die sichtbaren Verschraubungen verleihen dem Schiebetürsystem Revo seinen individuellen Look und eine besondere technische Note.



tiro

Das Schiebetürsystem Tiro präsentiert sich dezent und edel. Die absolut symmetrische Anordnung der Befestigungspunkte des Laufrohres sowie der Glasaufnahmelemente garantiert eine optisch vollkommene Einheit.

Elegantes Design, gepaart mit leicht laufender Technik. Tiro ist die perfekte Verbindung von Optik und Funktion.



Revo, Edelstahl matt



Tiro, Edelstahl matt



Tiro, Chrom Glanz poliert

griffeinheiten

jederzeit griffbereit

Griffstange rund



rund | beidseitig*
Längen: 420, 700 mm

Griffstange eckig / schmal



eckig/schmal | beidseitig*
Längen: 420, 700 mm

Griffstange eckig / breit



eckig/breit | beidseitig*
Längen: 420, 700 mm

Griffleiste



beidseitig 10 mm aufragend,
30 mm breit, Längen: 370, 600 mm



Griffmuschel eckig
B 64 x H 64 x T 10 mm



Griffmuschel rund
Ø 70 mm | T 10 mm

*optional mit einseitiger Griffleiste,
10 mm aufragend, 30 mm breit

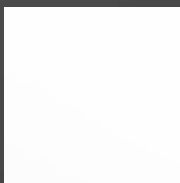

Weiß ähnl. RAL 9016

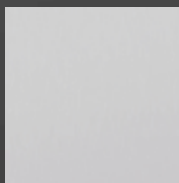

F1 Aluminium



ähnl. Edelstahl matt

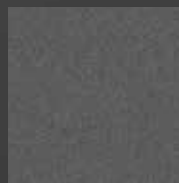

Anthrazit 703

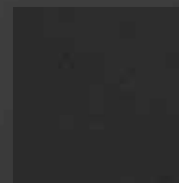

Schwarz ähnl. RAL 9005

schiebetürschloss pari 2.0

abschließbares schiebetürschloss

Anschlagprofil



Anschlagwinkel



Schiebetürschloss mit Schließfunktion und Anschlagprofil



Schiebetürschloss Pari 2.0 mit Griffmuschel



Griffstangen für Schiebetürschloss Pari 2.0:
G 420 rund oder G420 eckig/breit

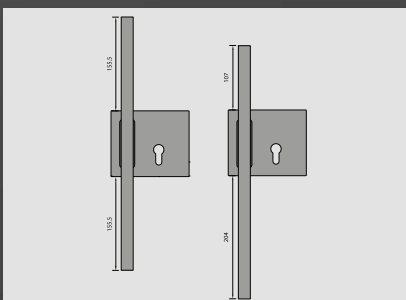

Schiebetürsystem 1-flg.: Pari 2.0 mit Anschlagprofil, ähnl. Edelstahl matt
Schiebetürschloss mit Griffstange: G 420 eckig/breit, ähnl. Edelstahl matt

Die Griffstangen lassen sich um 48,5 mm nach unten versetzen.

gtg glastürband

Das licht & harmonie GTG Glastürband vereint puristisches Design und perfekte Technik.

Absolut überzeugend ist dabei die ganz besondere Ästhetik, die durch die neue Bandaufnahme in der Zarge erreicht wird. Diese sorgt dafür, dass im Zargenspiegel keine optische Unterbrechung mehr entsteht. Je nach Zarge lässt sich die Tiefe des Bandes auch individuell einstellen.

Abgerundet wird der hochwertige Gesamteindruck durch eine unverwechselbar dezente Optik im Zusammenspiel mit der Zarge, dem Schlosskasten, dem Türdrücker und natürlich dem Glasdesign.

**Puristisches Design und perfekte Technik,
jetzt in Verbindung mit Holzzargen von Grauthoff.**



Edge GTG



F1 Aluminium ähnl. Edelstahl matt



Klassiker GTG



F1 Aluminium ähnl. Edelstahl matt







Was ist Dein Planungszentrum?

Dein **Planungszentrum 4.0** ist die moderne Art der Bemusterung. Mit neuester Technik kann die Außen- und Innenraumgestaltung heute digital oder virtuell direkt im (eigenen) Raum stattfinden.

Einzigartiges Bemusterungserlebnis!

Bei **Dein Planungszentrum** haben Sie die Möglichkeit das Bauprojekt noch in der Planungsphase mit neuester VR- und AR-Technologie zu visualisieren und virtuell zu begehen. In Kombination mit realen Produkten und den integrierten Ausstellungen wird die digitale Bemusterung zum Erlebnis. Mit Hilfe der Planung bekommen Sie zusätzlich zum optischen Gesamteindruck auch eine präzise Angabe von Kosten, Verfügbarkeit und Lieferdatum.

3D-Laser-Scanner **Aufmaß per Knopfdruck**

Mit dem 3D Laserscanner von **FARO** bieten wir unseren Profikunden die perfekte Unterstützung für Ihr Aufmaß. Sowohl im Innen- als auch im Außenbereich können in nur wenigen Minuten komplexe Gebäude und Strukturen erfasst werden. So gehören vergessene Maße und langwieriges Messen der Vergangenheit an.

- Datenerfassung in Form von einer „Punktwolke“
- Aufbereitung von unseren Fachberatern als 2D oder 3D Modell möglich

Unsere Digitalpartner stellen sich vor **Planstack.LITE und Porter**

Planstack.LITE

Zusammen mit unserem Partner Planstack bieten wir unseren Profikunden mit **Planstack.LITE** eine übersichtliche Plattform für Ihre Bauprojekte. **Planstack.LITE** optimiert die Kundenbetreuung durch direkte Kommunikationswege. Mit wenigen Klicks können Bauprojekte - jederzeit und überall - gesteuert und verwaltet werden.

PORTER

Bei uns in **Dein Planungszentrum** wird „geportert“. **PORTER** ist unsere Visualisierungssoftware und ermöglicht es durch eine Kombination aus schneller Grundriss-Digitalisierung und virtueller Echtzeit-Bemusterung reale Bauvorhaben in Echtgröße erleben zu können. In diesem digitalen Zwilling können Innen- und Außenbereiche gestaltet und geplant werden. Dies bietet die größtmögliche Sicherheit bei Investitionsentscheidungen.

Die Thalhofer Welt - Alles unter einem Dach

Die Thalhofer Produkt- und Innovationswelt bietet einen Überblick über die Neuigkeiten und das Produktportfolio der **Firma Thalhofer** mit den **Leistungsmarken TWG** und **Dein Planungszentrum**.



Tauchen Sie mithilfe eines 3D Modells auf den **großflächigen Bildschirmen** oder der **VR-Brille** in eine maßstabsgetreue Nachbildung Ihrer Immobilie ein.

Virtuelle Hausbegehung

Unsere Fachplaner bereiten für Profikunden Ihre **2D Planungen** in **3D Pläne** auf.

Umwandlung von 2D in 3D Pläne

Unsere Fachplaner bereiten für Profikunden Ihre **3D Pläne** in **virtuelle Räume** auf. So können Sie zusammen mit Ihren Endkunden virtuell in das Bauvorhaben eintauchen und bemustern.

Aufbereiten von 3D Planungen



Dein Planungszentrum 2 GO

Mit **DPZ 2 GO** bieten wir unseren Profikunden die Möglichkeit Bauprojekte bei Ihren Endkunden **vor Ort erlebbar** und **begebar** zu machen. Eine ganz persönliche Kundenatmosphäre wird geschaffen.

Fotostudio

In unserem **hausinternen** Fotostudio fotografieren wir auch für Profikunden nach Ihren Wünschen.

360° Rundgänge

Wir bieten unseren Profikunden die Möglichkeit Ihre Räumlichkeiten und Ausstellungsflächen als **virtuellen 360° Rundgang** für jeden erlebbar zu machen.





Apple App Store

Google Play Store

Browserclient

Das bietet Ihnen die **TWG Bemusterungs-App**:

- **TWG** im Überblick
- Ausgewählte **TWG** Produkte
- Produkte im eigenen Raum bemustern
- Einfache Projektverwaltung

@twg_leben   

www.twg-leben.de

